

枕崎の統計

平成25年刊行



枕崎市

は し が き

枕崎市統計書の平成25年度版をここに刊行いたします。

この統計書は、枕崎市の人口、産業、経済、社会、文教等のあらゆる分野にわたって、その基本的な統計資料を集約したものです。

近年、統計は行政、企業経営あるいは諸計画の立案をする際の指針として、ますますその重要性が高まってきています。

その一環として、また、市勢の動向の的確な把握として、本書が少しでもお役に立てば誠に幸いです。

なお、本書の刊行に当たっては、だれにでも容易に利用できる統計書とするため、内容の改善、充実に努めましたが、不備、不完全な点が多々あると存じますので今後とも皆様からのご意見とご指導を賜り、より一層充実したものにしたいと考えています。

最後に、本書の刊行に関し、貴重な資料の提供及び格別のご協力を賜りました関係各位に対し厚くお礼申し上げます。

平成26年3月

枕崎市長 神 園 征

市 民 憲 章

(昭和54年9月1日制定)

黒潮と太陽と緑の自然にはぐくまれたわたしたちのまち枕崎を、さらに豊かで明るく美しくするためにみんなで力を合わせます。

- 一. わたしたちは、心もからだも健康な市民になります。
- 一. わたしたちは、お互いにきまりを守る市民になります。
- 一. わたしたちは、こぞって勤勉な市民になります。
- 一. わたしたちは、だれにでも親切な市民になります。
- 一. わたしたちは、すすんで教養を高める市民になります。



市 の 紋 章

(昭和24年9月制定)

枕崎市の紋章は、かつおの尾ひれに、まくらぎきのマとMを組み合わせ、水産業を基盤にして発展する市勢を表象したものです。

○ 市の花 (きく)



○ 市の木 (ツバキ)

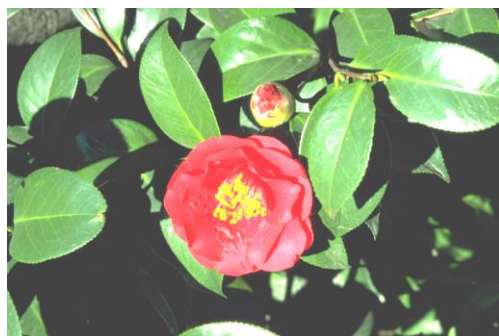

(昭和54年9月1日制定)

利用される方へ

1 資料の収集年は、原則として平成24年及び平成24年度の資料を主として掲載してありますが、比較対照のため過去の資料も併せて掲載しています。

なお、平成25年中に確定した数値については、当該数値を掲載しています。

2 統計表中、特に注記がない限り、「年次」とあるものは暦年の1月1日から12月31日まで、「年度」とあるものは会計年度の4月1日から翌年3月31日までの期間を示しています。

また、平成22年国勢調査に関する数値については平成26年1月末日までに公表されたものは掲載していますが、公表されていないものについては平成17年国勢調査の数値を掲載しています。

3 数字の単位は各表とも左上に明記していますが、一見して明らかなものは省略しています。また、特別なもの又は項目ごとに異なるものは、表頭内にその単位を掲げています。

4 統計表の一般的な説明は、各表の左下に明記しています。

5 資料の出所名は、各統計表の左下部に明記しています。

6 数字の単位未満は、原則として四捨五入したため、総数とその内訳数の合計とは必ずしも一致しません。

7 本書に収録された数字で、すでに公刊された数字と相違するものは本書編さんの際に訂正したものです。

8 統計表中の一般的な符号の用途は、次のとおりです。

「0」・・・・・・単位未満

「-」・・・・・・皆無又は該当数字なし

「…」・・・・・・不明、不詳、算出不能

「x」・・・・・・該当数字はあるが、秘密保護上公表を差し控えたもの

「△」・・・・・・減少又はマイナス

※ 資料についてのお問い合わせは、各統計表の資料出所機関又は本市企画調整課にご照会ください。

目 次

A 土地・気象		3 県下18市別事業所数及び従業者数	20
1 位置及び面積	1	4 産業大分類別・	
2 地目別土地面積の推移	2	経営組織別事業所数及び従業者数	21・22
3 主な山と河川	2	D 農林業	
4 気象の概況（気温・風速・日照時間）	3	1 農家数の動き	23
5 枕崎市付近に接近した台風	4	2 経営耕地面積規模別農家数	23
B 人口		3 同居農業後継者数	23
1 人口の推移	5	4 農業労働力保有状態別農家数（近隣市）	23
2 人口動態	6	5 販売農家の所有耕地面積規模別	
3 人口動態（県内・県外移動状況）	6	農家数（近隣市）	24
4 年齢別・男女別人口	7・8	6 販売農家の農産物販売金額規模別農家数	24
（平成22年10月1日国勢調査人口）		7 年齢別世帯員数	24
5 年齢別・男女別人口	9・10	8 生活の主な状態別世帯員数	25
（平成25年4月1日住民基本台帳人口）		9 農業の就業人口の動き	25
6 住民基本台帳登録世帯人口（公民館別）	11	10 耕種部門の生産額	26
7 川辺地区各市（旧市町）の面積・世帯・		11 養蚕部門の生産額	26
人口・人口密度	12	12 養蜂部門の生産額	26
8 人口集中地区人口	12	13 畜産部門の生産額	27
9 昼夜間人口と流出入人口	13	14 農業総生産額の推移	27
10 年齢（5歳階級）、配偶関係		15 林業の生産額	28
及び男女別15歳以上人口	13	16 森林面積	28
11 老年人口（65歳以上）の推移	14	E 水産業	
12 年齢構造指数による国・県との比較	14	1 漁業種類別漁船数	29
13 年齢階層別の人口の推移	14	2 漁船の動向	29
14 年齢構造指数	14	3 許可漁業の状況	30
15 労働力状態・男女別15歳以上就業者	15	4 主要魚種別水揚高	30
16 従業上の地位・男女別15歳以上就業者	15	5 かつお漁船船籍別水揚高（枕崎港）	30
17 年齢別、常住地・従業地別		6 沿岸漁業者の水揚高	31
15歳以上就業者数	16	7 仕向地別出荷量	31
18 枕崎市周辺市の		8 枕崎港利用漁船・船舶実数	31
常住地・従業地別就業者数	16	9 内水面漁業の状況	31
19 産業大分類就業者	17	10 漁業関係以外の海上移出入	32
20 産業・年齢別（5歳階級）就業者	18	11 並型漁礁設置状況	32
C 事業所・企業		12 水産加工品生産量（推計）	33
1 経営組織別事業所数及び従業者数	19	13 かつお節産地入札実績	34
2 産業大分類別事業所数及び従業者数		14 枕崎港の工事経過概要	35・36
（民営）	19		

F 鉱工業		1 1 はり・きゅう等医療費助成の状況	50
1 工業の推移	37	1 2 子ども医療費助成の状況	50
2 製造品目別従業者・出荷額	38	1 3 後期高齢者医療費の状況	50
3 鉱業の生産額	38	1 4 福祉センター・地区公民館の利用状況	51
G 商業		1 5 心配ごと相談所の取扱状況	51
1 一般商店の動き	39	1 6 家庭児童相談室の取扱状況	51
2 産業中分類別商店数・従業者数・ 販売額の推移	39	1 7 要介護認定状況	52
3 県内17市の商業の推移	40	1 8 介護保険給付状況	52
H 物価・消費・金融		1 9 国民健康保険加入状況	52
1 消費者物価指数（総合）（年平均）	41	2 0 国民健康保険税収納状況	52
2 酒類の消費状況	41	2 1 国民健康保険税負担金額の推移 （一般被保険者・退職被保険者等分）	53
3 酒類の四半期別消費状況	41	2 2 国民健康保険給付状況	53
4 たばこの消費状況	42	2 3 市立病院の診療状況	54
5 金融機関数	42	2 4 一般職業紹介状況	54
6 金融機関勘定	42	L 保健・衛生	
7 金融機関勘定の推移	42	1 医療施設（調剤薬局を含む）	55
I 土木・住宅・公園		2 医療関係従事者数 （病院・診療所・調剤薬局を含む）	55
1 道路の状況	43	3 予防接種の状況	55
2 主な橋りょう	43	4 予防接種の実施状況	55
3 都市公園	44	5 結核健康診断	56
4 街路樹	45	6 結核健康診断実施状況	56
5 住宅の建築状況	45	7 各種健康診査	56
J 運輸・通信		8 成人病検診状況	57
1 車種別保有自動車台数	46	9 死因別死亡者数	57
2 電話普及状況	46	1 0 ごみ収集の状況	58
3 テレビの受信契約数	46	1 1 し尿収集の状況	58
K 社会保障・労働		1 2 火葬場の使用状況	58
1 社会福祉施設	47	1 3 火葬場の市町別使用状況	58
2 身体障害者手帳交付状況	47	M 電気・上下水道	
3 補装具交付修理状況	47	1 変電施設現況	59
4 扶助別扶助費支給状況	48	2 上下水道事業業務量	59
5 保護の状況	48	3 公共下水道普及状況	59
6 母子福祉資金の貸付状況	49	N 教育・文化	
7 寡婦福祉資金貸付状況	49	1 幼稚園の園児数	60
8 国民年金の受給者数	49	2 小学校の児童数・教職員数	60
9 国民年金保険料の収納状況	50	3 中学生の生徒数・教職員数	60
1 0 国民年金被保険者の状況	50	4 高等学校の生徒数・教職員数	60
		5 小学校学年別、学級数・男女別児童数	61

6	中学校学年別, 学級数・男女別生徒数	61	4	県下19市の市民所得	76
7	体格の状況(身長)小学校	62			
8	体格の状況(身長)中学校	62			
9	体格の状況(体重)小学校	62			
10	体格の状況(体重)中学校	62			
11	体格の状況(座高)小学校	62			
12	体格の状況(座高)中学校	62			
13	中学校卒業者の進路状況	63			
14	中学校卒業者の進路状況(学校別)	63			
15	枕崎高等学校卒業者の進路状況	63			
16	鹿児島水産高等学校卒業者の進路状況	63			
17	市内の事業所に就職した人(中学校)	64			
18	市外の事業所に就職した人(中学校)	64			
19	市内の事業所に就職した人(高校)	64			
20	市外の事業所に就職した人(高校)	64			
21	奨学金の貸付状況	65			
22	市立図書館の利用状況	65			
23	市立図書館の蔵書数	65			
24	市立図書館の分類別貸出冊数	65			
25	市民会館の利用状況	66			
26	枕崎児童館の利用状況	66			
27	片平山児童センターの利用状況	66			
○	選挙				
1	有権者数の推移	67			
2	校区別登録人員	68			
3	投票区別登録人員	68			
4	選挙別投票状況	69・70			
P	消防・防災・警察				
1	消防施設・装備	71			
2	消防本部消防署職員数	72			
3	消防団員数	72			
4	火災発生状況	72			
5	救急車出動状況	73			
6	交通事故の推移	73			
7	時間別交通事故発生状況	73			
8	刑法犯の罪種別・発生・検挙率	74			
Q	市民所得				
1	市内総生産の推移	75			
2	市民所得推計の推移	75			
3	総人口1人当たり所得推計の推移	76			
			R	議会・執行機関	
			1	市行政機構図	77
			2	市職員数の推移	78
			3	委員会構成	78
			4	議会の運営状況	78
			5	委員会等の開催状況	78
			6	歴代議長・副議長在職期間	79
			7	議員名簿	80
			8	歴代首長の在職期間	81
			9	歴代副市長(助役)の在職期間	81
			10	歴代収入役の在職期間	81
			S	財政	
			1	決算額の推移	82
			2	一般会計歳入歳出予算及び決算	83
			3	特別会計歳入歳出予算及び決算 (国民健康保険)	84
			4	特別会計歳入歳出予算及び決算 (老人保健)	84
			5	特別会計歳入歳出予算及び決算 (後期高齢者医療)	85
			6	特別会計歳入歳出予算及び決算 (介護保険)	85
			7	特別会計歳入歳出予算及び決算 (公共下水道)	85
			8	企業会計決算及び予定額(病院事業)	86
			9	企業会計決算及び予定額(水道事業)	86

統計からみた市民の暮らし

出生
(平成24年)



1月に13.0人

死亡
(平成24年)



1月に29.9人

転入
(平成24年)



1日に2.1人

転出
(平成24年)



1日に2.5人

上水道
(平成24年度)



1月に1世帯23.2m³

ゴミ収集量
(平成24年度)



1月に1世帯42.7kg

犯罪
(平成25年)



1月に6.1件

交通事故
(平成25年)



1月に6.9件

火災
(平成25年)



1月に0.7件

救急車出動件数
(平成25年)



1日に2.9件

自動車
(平成24年)



1世帯に1.7台

医師
(平成24年)



市民412人に1人

世帯人員
(平成25年)



1世帯に2.2人

酒類消費量
(平成24年)



成人1人当たり21.0ℓ

タバコ
(平成24年度)



成人1人当たり
1,720本

市民所得
(平成22年度)



市民1人当たり
2,370,240円

市職員
(平成25年)



市民87人に1人

消防職員
(平成25年)



市民559人に1人

市の予算
(平成25年度)



市民1人当たり
412,432円

市税
(平成24年度)



市民1人当たり
88,794円

A 土地・気象

1 位置及び面積

本市は、薩摩半島の南端に位置し、東は南九州市知覧町、北は南九州市川辺町、西は南さつま市坊津町に接し、南は黒潮の流れる東シナ海に面し、その形状はほぼ五角形である。

市域は、東西12km、南北10kmで、総面積74.88km²となっている。

市 役 所	所 在 地	管 内 極 地	
地 名	経 緯 度		
枕崎市千代田町27番地	東経 130° 17' 57"	東 東経	130° 22'
		西 東経	130° 14'
	北緯 31° 16' 9"	南 北緯	31° 14'
		北 北緯	31° 21'
総 面 積	広 ば う		
	東 西	南 北	
74.88km ²	12km	10km	

*平成11年2月23日より、市の総面積が74.88km²（公有地水面埋立てによる）に変更

*市役所所在地の経緯度は、「日本の市区町村位置情報要覧」により修正

地勢： 本市の地勢は、市の北部にある主峰蔵多山から東西に延びる周辺の山地と、花渡川流域の中央平地及び国見岳の南麓に広がる東西の両台地、それに枕崎港を中心とする海岸線に区分される。

蔵多山を主峰とする山系は東西に別れ、隣地市との境界をなしている。南東に延びる一脈は峯尾峠を越えて東に走り下山岳となり、また、峯尾峠から南に国見岳、更に延び岩戸山にいたる山系は、市の中央平地と東部台地との境目になっている。南西に延びる山系は奥ヶ平岳となり、南さつま市境となっている。

地質： 本市の地質は、下位から四万十層群層（砂岩・けつ岩互層）、新第三紀以降の火成活動に伴う火山性たい積岩類（南薩層群）、火山岩類（後南薩期火山岩類）、東南両台地の大部分を占めている上部阿多カルデラ噴出物・北部に分布する始良カルデラ噴出物及び本市全域を覆っている火山灰層から成っている。

分布状況を地域別にみると、金山・岩戸及び園見岳周辺には、南薩層群と呼ばれる火山性砕屑岩を主体とするたい積岩類が分布し、蔵多山山頂西部と木口屋北部には、かこうはん岩やセキエイはん岩の小規模な貫入岩体が露出し、金山の鉱床にはひん岩やセキエイの岩脈もあり、下山岳西腹底部より峯尾峠国見岳中腹にかけて、安山岩の角レキを含有する集塊岩や角レキ凝灰岩類が見られる。

2 地目別土地面積の推移

単位：km²

区分 年次	総面積	田	畑	宅地	牧場	山林	原野	鉄道 軌道敷	雑地	道路 その他
平成15年	74.88	1.36	21.25	5.09	0.00	29.54	1.81	0.09	3.60	12.14
16年	74.88	1.36	21.13	5.13	0.00	29.38	1.80	0.09	3.58	12.41
17年	74.88	1.36	21.11	5.17	0.00	29.42	1.79	0.09	3.60	12.34
18年	74.88	1.34	21.11	5.18	0.00	29.35	1.76	0.09	3.66	12.39
19年	74.88	1.34	21.10	5.25	0.00	29.33	1.74	0.08	3.68	12.36
20年	74.88	1.33	21.10	5.25	0.00	29.33	1.75	0.08	3.69	12.35
21年	74.88	1.31	21.08	5.26	0.00	29.28	1.74	0.08	3.32	12.81
22年	74.88	1.31	21.07	5.24	0.00	29.27	1.73	0.08	3.36	12.82
23年	74.88	1.30	21.06	5.24	0.00	29.27	1.73	0.08	3.58	12.62
24年	74.88	1.30	21.05	5.25	0.00	29.31	1.73	0.08	3.54	12.62
25年	74.88	1.30	21.05	5.26	0.00	29.26	1.73	0.08	3.58	12.65

資料：税務課

*総面積は国土交通省国土地理院の「全国都道府県市町村別面積調」による。

*各地目別面積は、市税務課の「固定資産の価格等の概要調査」による。

3 主な山と河川

名称	標高 (m)
蔵多山	475.40
下山岳	415.80
国見岳	395.90
岩戸山	244.00
奥ヶ平岳	448.80
宗前岳	221.00
園見岳	262.40

名称	長さ (km)	起 点
花渡川	11.5	南さつま市加世田津貫神河
中洲川	2.7	枕崎市東鹿籠字沸騰澤津
馬追川	2.6	〃 西鹿籠字瀬ヶ七
金山川	1.6	〃 東鹿籠字猪之澤原
尻無川	2.4	〃 枕崎字木原一里塚東

河川：本市は三方を山に囲まれており、その山幅は狭く、海に面しているため、市内を流れる河川は、南さつま市加世田津貫の神河に源を発する花渡川（流程約12km、流域面積50km²）を除くと、流程約2～3kmの小流（中洲川・馬追川・金山川・尻無川）が分布している。

平地：本市の平地は、東部の台地、中央の低地、西部の台地に大別されており、東部台地は南薩台地の西端に位置する別府台地で畑作農業地帯となっている。中央低地は、花渡川流域を中心として早くから開けた地区で、市街地もこの区域内にあり、古くから行政の中心地をなしてきた。西部台地は、花渡川本流の西方、国見岳の南に広がる平野で立神台地とも呼ばれ、地質は火山灰層であり市内では最も肥沃な畑作地帯をなしている。

海岸：海岸線は、市の南に広がる東シナ海に面して、東西のおよそ16kmあり、比較的単調な海岸線となっている。

4 気象の概況（気温・風速・日照時間）

区分 年次	平均気温 (°C)			気温の極 (°C)		風速 (m/s)		日照時間 (h)	降雨量 (mm)		平均湿度 (%)
	平均	最高	最低	最高	最低	平均	最大瞬間		雨量	一日最大	
平成15年	18.3	22.0	14.7	33.1	-0.9	4.2	34.1	1904.1	2113.5	130.5	76
16年	18.5	22.7	14.7	34.3	-1.1	4.3	58.1	2127.1	2186.0	141.0	72
17年	17.7	21.7	14.0	33.6	-0.1	4.2	48.3	1918.8	2311.5	161.5	71
18年	18.5	22.5	14.8	35.2	-0.6	4.1	41.9	1858.7	1818.5	111.5	71
19年	18.7	22.8	14.8	34.8	-0.6	4.2	49.9	2057.5	2593.5	346.5	70
20年	18.0	22.0	14.2	35.0	-1.1	3.9	25.2	1938.7	2412.0	193.0	71
21年	18.2	22.5	14.3	34.3	-0.4	4.0	23.2	1984.1	1654.5	153.0	70
22年	18.4	22.2	14.8	34.4	-0.7	4.3	26.5	1752.4	2776.0	115.5	71
23年	17.7	21.6	14.2	34.8	-1.7	4.3	23.9	1774.5	1841.5	104.0	71
24年	17.7	21.7	13.9	33.6	-1.8	4.4	31.7	1750.6	2703.5	211.5	72
25年	18.3	22.5	14.4	35.2	-0.8	4.3	28.5	2150.7	1705.0	109.5	72
平成25年月別											
1月	7.9	12.2	3.7	18.0	-0.8	4.6	24.1	125.8	64.5	34.0	66
2月	10.2	14.0	5.8	19.7	1.5	5.1	19.7	131.3	265.5	87.0	68
3月	14.0	18.9	9.0	23.8	3.4	4.4	22.1	179.5	114.5	36.0	70
4月	16.1	20.7	11.1	25.8	4.6	4.7	23.9	212.9	129.5	32.5	65
5月	20.2	24.6	16.0	29.8	9.7	4.0	18.6	213.3	42.5	13.0	71
6月	23.7	26.6	21.2	30.4	16.5	3.4	24.2	91.1	360.0	109.5	82
7月	28.0	31.6	25.2	33.6	22.5	3.5	14.2	246.4	17.0	13.5	78
8月	28.7	32.7	25.5	35.2	20.5	3.9	23.7	239.6	149.5	89.0	76
9月	25.7	30.0	21.6	32.1	17.4	4.0	28.5	253.9)	233.0	76.5	71
10月	21.7	26.2	17.8	30.5	10.5	4.6	22.7	191.2	74.0	27.0	70
11月	14.4	19.0	9.9	24.6	3.5	4.3	21.8	145.9)	172.0	45.5	72
12月	9.4	13.7	5.5	18.2	1.8	4.6	25.0	119.8	83.0	26.5	69

資料：気象庁（気象統計情報より）

* 気温の平均欄は日平均気温の月平均値・年平均値で、最高気温・最低気温の平均値ではない。

* 「値）」の表記は、品質に軽微な問題があるか又は統計値を求める対象となる資料の一部が許容する範囲内で欠けている場合

5 枕崎市付近に接近した台風

名 称	年 月 日	気圧 (hPa)	風速 (m/ s)		総雨量 (mm)
			最 大	最大瞬間	
1964年 11号	昭和39. 8. 1	981. 5	26. 3	47. 4	105. 5
14号	39. 8. 23	964. 1	30. 7	43. 6	232. 6
20号	39. 9. 24	957. 3	39. 2	57. 2	169. 0
1965年 15号	40. 8. 6	975. 8	36. 6	50. 0	69. 4
1968年 16号	43. 9. 24	977. 5	37. 5	50. 1	77. 5
1969年 9号	44. 8. 22	965. 6	37. 0	53. 2	91. 5
1970年 9号	45. 8. 14	990. 1	25. 7	35. 7	136. 0
1971年 19号	46. 8. 4	949. 3	30. 2	41. 8	257. 5
23号	46. 8. 28	971. 2	18. 3	29. 7	98. 5
1972年 7号	47. 7. 25	994. 1	19. 0	30. 0	16. 5
1973年 10号	48. 8. 15	997. 1	18. 3	31. 7	5. 5
1974年 18号	49. 9. 8	985. 9	28. 8	40. 1	41. 0
1975年 2号	50. 7. 30	997. 9	22. 4	39. 7	71. 0
1976年 17号	51. 9. 12	984. 0	26. 0	40. 8	162. 5
1977年 7号	52. 8. 24	988. 5	15. 4	24. 3	21. 0
9号	52. 9. 10	995. 1	18. 3	34. 2	59. 5
1978年 8号	53. 8. 2	986. 7	15. 2	28. 5	199. 0
1979年 20号	54. 10. 19	999. 3	22. 4	39. 6	160. 5
1980年 13号	55. 9. 11	968. 9	19. 8	33. 2	111. 5
19号	55. 10. 14	978. 3	25. 6	45. 2	114. 0
1981年 18号	56. 9. 3	996. 8	16. 2	23. 4	40. 0
24号	56. 10. 22	996. 2	14. 9	25. 3	16. 5
1982年 13号	57. 8. 26	969. 7	19. 0	38. 8	182. 5
1983年 10号	58. 9. 28	994. 1	17. 9	29. 0	111. 0
1984年 7号	59. 7. 30	995. 0	17. 3	25. 5	108. 5
10号	59. 8. 21	992. 6	17. 2	32. 0	66. 5
1985年 13号	60. 8. 31	959. 7	25. 4	56. 4	78. 0
1987年 12号	62. 8. 30	993. 7	21. 9	37. 1	2. 5
1989年 6号	平成元. 6. 24	985. 5	15. 8	34. 8	19. 5
11号	元. 7. 28	965. 4	23. 3	43. 6	274. 0
22号	元. 9. 19	979. 0	19. 5	40. 0	91. 0
1990年 19号	2. 9. 19	982. 7	17. 4	33. 1	92. 0
20号	2. 9. 29	992. 7	18. 4	32. 5	93. 0
21号	2. 10. 7	986. 0	18. 7	35. 2	151. 5
1991年 9号	3. 7. 29	995. 1	18. 0	29. 6	28. 5
17号	3. 9. 14	995. 4	22. 0	40. 8	55. 5
19号	3. 9. 27	982. 1	27. 1	49. 9	26. 5
1992年 10号	4. 8. 8	966. 4	33. 0	57. 0	81. 0
1993年 6号	5. 7. 29	993. 6	17. 6	29. 5	15. 0
7号	5. 8. 9	976. 6	25. 5	45. 9	91. 5
13号	5. 9. 3	939. 7	29. 2	55. 6	313. 0
1994年 14号	6. 8. 13	988. 9	21. 1	44. 7	58. 0
1995年 14号	7. 9. 23	990. 7	24. 7	39. 8	81. 0
1996年 6号	8. 7. 18	993. 7	28. 8	55. 0	214. 0
12号	8. 8. 14	988. 0	33. 5	55. 2	173. 0
1997年 8号	9. 6. 28	989. 9	19. 0	33. 1	34. 0
19号	9. 9. 16	986. 6	24. 5	49. 0	405. 5
1998年 6号	10. 9. 18	995. 3	13. 7	26. 4	25. 0
10号	10. 10. 17	974. 8	20. 2	37. 7	129. 5
1999年 5号	11. 7. 26	990. 4	18. 9	42. 1	100. 5
18号	11. 9. 23	979. 2	29. 9	51. 4	102. 0
2002年 9号	14. 7. 25	977. 7	7. 8	45. 8	67. 5
15号	14. 8. 30	987. 4	15. 6	47. 5	28. 5
2003年 10号	15. 8. 8	972. 9	17. 6	34. 1	77. 0
2004年 16号	16. 8. 29	950. 7	13. 5	58. 1	141. 0
18号	16. 9. 7	976. 3	27. 6	48. 5	64. 0
21号	16. 9. 29	976. 9	31. 4	51. 4	44. 5
23号	16. 10. 20	969. 0	23. 4	45. 7	119. 5
2005年 14号	17. 9. 5	960. 0	35. 0	48. 3	289. 5
2006年 13号	18. 9. 17	992. 5	25. 0	41. 9	31. 0
2007年 4号	19. 7. 14	976. 4	22. 0	49. 9	93. 0
5号	19. 8. 2	995. 1	18. 4	32. 9	126. 0
2012年 16号	24. 9. 16	993. 3	21. 1	31. 7	54. 0

資料：総務課

B 人 口

1 人口の推移

各年10月1日現在

区分 年次	世帯数	人 口 (人)			1世帯当 たり人員	人口密度 (人/ km ²)	国勢調査 外国人数	備 考
		総 数	男	女				
昭和25年	7,484	34,480	16,388	18,092	4.61	462	...	第7回国勢調査
30年	7,998	35,546	16,975	18,571	4.44	476	...	第8回国勢調査
35年	8,338	33,511	15,934	17,577	4.02	449	...	第9回国勢調査
40年	8,652	31,464	14,603	16,861	3.64	422	...	第10回国勢調査
45年	9,171	30,084	13,965	16,119	3.28	403	7	第11回国勢調査
50年	9,554	29,685	13,833	15,852	3.11	398	8	第12回国勢調査
51年	9,615	29,765	13,880	15,885	3.10	399		推 計
52年	9,753	29,814	13,886	15,928	3.06	400		推 計
53年	9,896	29,828	13,943	15,885	3.01	400		推 計
54年	9,997	29,989	13,986	16,003	3.00	402		推 計
55年	10,121	30,060	14,018	16,042	2.97	403	4	第13回国勢調査
56年	10,183	29,978	13,960	16,018	2.94	402		推 計
57年	10,332	30,091	14,007	16,084	2.91	403		推 計
58年	10,440	30,101	14,016	16,085	2.88	403		推 計
59年	10,507	30,060	13,950	16,110	2.86	403		推 計
60年	10,509	30,099	13,963	16,136	2.86	403	32	第14回国勢調査
61年	10,599	29,981	13,886	16,095	2.83	402		推 計
62年	10,724	29,884	13,841	16,043	2.79	400		推 計
63年	10,729	29,647	13,693	15,954	2.76	397		推 計
平成元年	10,798	29,278	13,522	15,756	2.71	392		推 計
2年	10,576	28,794	13,235	15,559	2.72	385	12	第15回国勢調査
3年	10,581	28,517	13,089	15,428	2.70	381		推 計
4年	10,519	28,043	12,859	15,184	2.67	375		推 計
5年	10,533	27,809	12,722	15,087	2.64	372		推 計
6年	10,620	27,701	12,661	15,040	2.61	370		推 計
7年	10,524	27,640	12,647	14,993	2.63	369	18	第16回国勢調査
8年	10,558	27,354	12,503	14,851	2.59	366		推 計
9年	10,588	27,119	12,424	14,695	2.56	362		推 計
10年	10,631	26,924	12,311	14,613	2.53	360		推 計
11年	10,687	26,618	12,156	14,462	2.49	355		推 計
12年	10,593	26,317	11,980	14,337	2.48	351	23	第17回国勢調査
13年	10,628	26,127	11,849	14,278	2.46	349		推 計
14年	10,647	25,955	11,781	14,174	2.44	347		推 計
15年	10,665	25,742	11,675	14,067	2.41	344		推 計
16年	10,687	25,528	11,568	13,960	2.39	341		推 計
17年	10,685	25,150	11,376	13,774	2.35	336	276	第18回国勢調査
18年	10,679	24,859	11,197	13,662	2.33	332		推 計
19年	10,644	24,454	10,997	13,457	2.30	327		推 計
20年	10,619	24,040	10,813	13,227	2.26	321		推 計
21年	10,581	23,728	10,666	13,062	2.24	317		推 計
22年	10,434	23,638	10,629	13,009	2.27	316	316	第19回国勢調査
23年	10,407	23,393	10,510	12,883	2.25	312		推 計
24年	10,655	22,983	10,324	12,659	2.16	307		推 計
25年	10,622	22,692	10,183	12,509	2.14	303		推 計

*1世帯当たり人員＝総人口÷世帯数

*「国勢調査外国人数」は、人口に含まれている。

2 人口動態

単位：人

区分 年次	自然動態			社会動態						増減 (a+b)	
	出生	死亡	増減 (a)	転入			転出				増減 (b)
				計	県内	県外	計	県内	県外		
平成21年	160	365	△ 205	802	451	351	910	540	370	△ 108	△ 313
22年	143	369	△ 226	815	443	372	846	507	339	△ 31	△ 257
23年	144	385	△ 241	785	467	318	833	507	326	△ 48	△ 289
24年	156	359	△ 203	773	419	354	926	492	434	△ 153	△ 356

資料：市民生活課

*外国人登録者人口動態も含む。

3 人口動態（県内・県外移動状況）

（県内移動状況）

単位：人

区分 年次		鹿児島市	薩摩川内市	鹿屋市	いちき串木野市	指宿市	南さつま市	南九州市	その他	総数
		平成21年	転入	174	11	14	4	15	87	59
	転出	265	16	11	5	21	54	62	116	530
22年	転入	150	13	24	4	12	78	56	103	440
	転出	241	22	8	3	12	72	49	107	514
23年	転入	187	9	27	7	19	75	45	99	468
	転出	226	9	4	8	25	62	49	106	489
24年	転入	153	5	13	6	16	84	46	94	417
	転出	208	21	18	5	27	77	46	97	499

*鹿児島市（平成16年11月に合併） 鹿屋市（平成18年1月に合併）
 薩摩川内市（平成16年10月に合併） 指宿市（平成18年1月に合併）
 いちき串木野市（平成17年10月に合併） 南九州市（平成19年12月に合併）
 南さつま市（平成17年11月に合併）

（県外移動状況）

単位：人

区分 年次		東京都	愛知県	大阪府	福岡県	熊本県	宮崎県	鹿児島県	その他	総数
		平成21年	転入	26	20	29	33	13	18	456
	転出	42	17	21	51	13	11	550	107	827
22年	転入	33	18	19	33	12	10	440	122	687
	転出	38	13	29	37	18	10	514	106	765
23年	転入	25	8	19	35	6	14	468	110	685
	転出	41	13	26	34	27	9	489	127	766
24年	転入	28	6	19	29	9	16	417	119	643
	転出	33	12	17	55	19	10	499	126	771

*外国人登録者移動は含まない。

4 年齢別・男女別人口（国勢調査人口）

単位：人

年 齢	総 数	男	女	年 齢	総 数	男	女
総 数	23,638	10,629	13,009				
0～4歳	732	373	359	25～29歳	908	417	491
0	139	67	72	25	173	72	101
1	164	84	80	26	176	86	90
2	141	76	65	27	208	101	107
3	133	66	67	28	184	79	105
4	155	80	75	29	167	79	88
5～9歳	943	481	462	30～34歳	1,091	504	587
5	182	95	87	30	220	108	112
6	176	82	94	31	225	108	117
7	163	88	75	32	219	102	117
8	215	119	96	33	204	81	123
9	207	97	110	34	223	105	118
10～14歳	1,032	543	489	35～39歳	1,087	514	573
10	194	98	96	35	219	112	107
11	207	107	100	36	218	99	119
12	210	109	101	37	221	105	116
13	209	107	102	38	209	96	113
14	212	122	90	39	220	102	118
15～19歳	1,051	538	513	40～44歳	1,253	618	635
15	242	121	121	40	225	104	121
16	251	143	108	41	248	120	128
17	262	129	133	42	262	120	142
18	173	94	79	43	289	160	129
19	123	51	72	44	229	114	115
20～24歳	856	308	548	45～49歳	1,322	625	697
20	156	45	111	45	279	138	141
21	163	61	102	46	253	124	129
22	172	65	107	47	258	120	138
23	192	70	122	48	246	110	136
24	173	67	106	49	286	133	153

資料：国勢調査

つづき

平成22年10月1日現在

年 齢	総 数	男	女	年 齢	総 数	男	女
50～54歳	1,604	756	848	75～79歳	1,587	622	965
50	288	131	157	75	326	136	190
51	316	150	166	76	314	129	185
52	290	126	164	77	350	138	212
53	362	175	187	78	291	103	188
54	348	174	174	79	306	116	190
55～59歳	2,150	1,064	1,086	80～84歳	1,260	409	851
55	398	193	205	80	317	121	196
56	390	187	203	81	232	76	156
57	413	192	221	82	264	87	177
58	498	270	228	83	235	62	173
59	451	222	229	84	212	63	149
60～64歳	2,087	1,056	1,031	85～89歳	840	222	618
60	437	233	204	85	199	65	134
61	503	254	249	86	179	55	124
62	475	251	224	87	152	39	113
63	441	211	230	88	183	36	147
64	231	107	124	89	127	27	100
65～69歳	1,671	736	935	90～94歳	327	61	266
65	275	116	159	90	103	21	82
66	359	171	188	91	81	16	65
67	310	128	182	92	57	9	48
68	357	167	190	93	51	11	40
69	370	154	216	94	35	4	31
70～74歳	1,751	773	978	95～99歳	73	9	64
70	337	153	184	95	23	2	21
71	333	144	189	96	27	4	23
72	346	158	188	97	14	2	12
73	374	168	206	98	5	—	5
74	361	150	211	99	4	1	3
				100歳以上	13	—	13
				不 詳	—	—	—
				平均年齢	50	48	52

5 年齢別・男女別人口（住民基本台帳人口）

単位：人

年 齢	総 数	男	女	年 齢	総 数	男	女
総 数	23,495	10,643	12,852				
0～4歳	766	373	393	25～29歳	955	434	521
0	163	77	86	25	212	94	118
1	125	61	64	26	184	85	99
2	153	74	79	27	165	65	100
3	153	79	74	28	199	96	103
4	172	82	90	29	195	94	101
5～9歳	829	430	399	30～34歳	1,031	500	531
5	142	79	63	30	203	97	106
6	162	80	82	31	190	85	105
7	161	92	69	32	198	99	99
8	179	85	94	33	223	125	98
9	185	94	91	34	217	94	123
10～14歳	994	513	481	35～39歳	1,111	532	579
10	167	90	77	35	239	108	131
11	219	117	102	36	195	93	102
12	197	89	108	37	234	118	116
13	197	104	93	38	208	103	105
14	214	113	101	39	235	110	125
15～19歳	1,090	557	533	40～44歳	1,180	572	608
15	211	107	104	40	240	110	130
16	221	123	98	41	212	106	106
17	227	119	108	42	206	99	107
18	215	112	103	43	255	123	132
19	216	96	120	44	267	134	133
20～24歳	1,008	394	614	45～49歳	1,322	649	673
20	206	85	121	45	272	141	131
21	191	77	114	46	254	124	130
22	197	71	126	47	253	123	130
23	224	77	147	48	276	140	136
24	190	84	106	49	267	121	146

資料：市民生活課（住民基本台帳）

※平成24年7月9日施行の「住民基本台帳法の一部を改正する法律」により、外国人を含む。

つづき

平成25年4月1日現在

年 齢	総 数	男	女	年 齢	総 数	男	女
50～54歳	1,411	665	746	75～79歳	1,619	681	938
50	241	119	122	75	331	154	177
51	267	120	147	76	355	143	212
52	287	139	148	77	341	150	191
53	316	134	182	78	281	108	173
54	300	153	147	79	311	126	185
55～59歳	1,874	900	974	80～84歳	1,297	436	861
55	333	160	173	80	284	94	190
56	351	166	185	81	261	92	169
57	381	190	191	82	282	95	187
58	382	181	201	83	233	87	146
59	427	203	224	84	237	68	169
60～64歳	2,293	1,170	1,123	85～89歳	814	207	607
60	441	206	235	85	203	55	148
61	460	253	207	86	177	43	134
62	459	237	222	87	172	41	131
63	465	234	231	88	140	44	96
64	468	240	228	89	122	24	98
65～69歳	1,690	802	888	90～94歳	422	80	342
65	511	262	249	90	127	28	99
66	313	149	164	91	118	23	95
67	236	115	121	92	69	13	56
68	304	126	178	93	60	11	49
69	326	150	176	94	48	5	43
70～74歳	1,685	732	953	95～99歳	92	15	77
70	340	137	203	95	32	6	26
71	348	162	186	96	23	3	20
72	351	153	198	97	14	—	14
73	307	136	171	98	14	3	11
74	339	144	195	99	9	3	6
				100歳以上	12	1	11

6 住民基本台帳登録世帯人口（公民館別）

単位：人

平成25年4月1日現在

地区別		世帯数	人口	男	女	地区別	世帯数	人口	男	女		
総数		11,289	23,495	10,643	12,852							
金山校区	田布川	173	315	133	182	枕	桜木町	374	783	367	416	
	金山	80	135	60	75		高見町	243	504	228	276	
	金山住宅	29	60	29	31		汐見町	185	361	163	198	
	木口屋	30	54	26	28		折口町	70	131	63	68	
	界守	4	9	4	5		西本町	197	381	173	208	
	寺田	8	16	8	8		住吉町	132	241	100	141	
	計	324	589	260	329		千代田町	103	189	76	113	
桜山校区	山口	156	326	144	182	崎	緑町	264	516	228	288	
	小園	74	167	80	87		山手町	439	1,012	455	557	
	下園	53	107	47	60		東本町	151	296	125	171	
	宇都	109	225	104	121		港町	106	219	88	131	
	桜馬場	79	230	115	115		恵比須町	175	327	134	193	
	桜山住宅	35	78	30	48		中町	241	474	206	268	
	松下	42	70	28	42		旭町	149	282	125	157	
	瀬戸口	77	181	82	99		泉町	163	323	153	170	
	中村	47	87	38	49		新町	276	494	202	292	
	宝寿庵	212	418	175	243		宮前町	243	474	211	263	
	西堀	96	220	103	117		日之出町	249	540	246	294	
	籠原	50	119	57	62		木原	516	1,063	496	567	
	上竹中	41	74	32	42		岩戸	270	559	250	309	
	奥ヶ平	7	11	5	6		美初	10	22	8	14	
	道野	51	104	42	62		亀沢	277	612	284	328	
	水流	40	82	39	43		平田	128	290	140	150	
	山下	62	127	58	69		石ヶ嶺	93	208	97	111	
	湯穴	49	96	46	50		計	5,054	10,301	4,618	5,683	
	木場	266	545	258	287		別府	東白沢	130	265	119	146
	木場住宅	18	30	15	15			西白沢	241	430	177	253
通山	46	102	43	59	板敷	358		686	314	372		
岩崎	215	446	191	255	俵積田	319		665	308	357		
富岡	90	187	89	98	中原	157		350	166	184		
潟山	167	321	140	181	瀬戸	10		16	11	5		
計	2,082	4,353	1,961	2,392	茅野	46		142	75	67		
立神校区	牧園	77	205	90	115	校区		小塚	14	37	15	22
	大塚	436	958	437	521			松崎	22	56	28	28
	大堀	428	982	464	518			下山	75	165	76	89
	下野原	264	699	345	354		駒水	66	146	65	81	
	田中	266	519	209	310		真茅	92	170	70	100	
	田畑	127	280	131	149		山崎	39	89	42	47	
	塩屋	520	1,192	558	634		鹿水	47	47	46	1	
	春日	9	24	13	11		計	1,616	3,264	1,512	1,752	
	火之神	86	129	45	84							
	計	2,213	4,988	2,292	2,696							

資料：市民生活課

7 川辺地区各市（旧市町）の面積・世帯・人口・人口密度

平成22年10月1日現在

区分	面積 (km ²)	世帯数 (戸)	人口 (人)	男 (人)	女 (人)	人口 密度 (人/km ²)	平成17年との比較		
							平成17年 (人)	増減数 (人)	増減率 (%)
枕崎市	74.88	10,434	23,638	10,629	13,009	316	25,150	△ 1,512	△ 6.0
南さつま市	283.31	16,419	38,704	17,434	21,270	137	—	—	—
旧加世田市	94.37	9,135	22,524	10,149	12,375	239	23,506	△ 982	△ 4.2
旧笠沙町	39.89	1,443	2,940	1,320	1,620	74	3,447	△ 507	△ 14.7
旧大浦町	38.19	1,085	2,363	1,043	1,320	62	2,678	△ 315	△ 11.8
旧坊津町	38.61	1,712	3,647	1,638	2,009	95	4,173	△ 526	△ 12.6
旧金峰町	72.25	3,044	7,230	3,284	3,946	100	7,873	△ 643	△ 8.2
南九州市	357.85	16,069	39,065	17,927	21,138	109	—	—	—
旧知覧町	120.19	5,127	12,281	5,645	6,636	102	13,256	△ 975	△ 7.4
旧川辺町	127.35	5,708	13,867	6,326	7,541	109	14,809	△ 942	△ 6.4
旧穎娃町	110.31	5,234	12,917	5,956	6,961	117	14,126	△ 1,209	△ 8.6
川辺地区計 (旧2市5町分)	533.48	34,644	81,260	36,750	44,510	152	87,019	△ 5,759	△ 6.6
鹿児島県	9188.78	729,386	1,706,242	796,896	909,346	186	1,753,179	△ 46,937	△ 2.7

資料：国勢調査

8 人口集中地区人口

各年10月1日現在

年次	区分	人口		面積 (km ²)	人口密度 (人/km ²)
		人口 (人)	増減 (人)		
平成2年		13,714	△ 1,189	3.10	4,423.9
7年		12,477	△ 1,237	3.10	4,064.2
12年		11,150	△ 1,327	3.09	3,608.4
17年		10,872	△ 278	3.29	3,304.6
22年		10,212	△ 660	3.34	3,057.5

資料：国勢調査

本市の平成22年の人口集中地区人口は10,212人で、平成17年より660人減少しており、市総人口に占める割合では43.2%となっている。また、面積は3.34平方キロメートルで、平成17年より0.05平方キロメートルの増、市の総面積に占める割合では、4.5%となっている。

一方人口集中地区の人口密度は3,057.5人となり、平成17年の3,304.6人と比べて減少した。

注) 人口集中地区とは、市町村の区域内で人口密度が1平方キロメートル当たり4,000人以上の基本単位区が互いに隣接し、人口5,000人以上の地域を構成する地区のことである。この場合、国勢調査区を基礎単位地域としている。

9 昼夜間人口と流出入人口

単位：人

各年10月1日現在

区分 年次	夜間 人口 (1)	本市からの 流出人口(2)			本市への 流入人口(3)			流入超過人口(4) (3)-(2)			昼間 人口 (5)	昼間 人口 指数 (5)/(1)×100
		総 数	就業者	通学者	総 数	就業者	通学者	総 数	就業者	通学者		
平成7年	27,640	2,750	2,213	537	1,912	1,632	280	△ 838	△ 581	△ 257	26,802	97.0
12年	26,317	2,784	2,239	545	2,003	1,668	335	△ 781	△ 571	△ 210	25,536	97.0
17年	25,150	2,897	2,365	532	2,213	1,842	371	△ 684	△ 523	△ 161	24,466	97.3

資料：国勢調査

*流出人口とは、枕崎市から他市町村へ通勤、通学している人数

流入人口とは、常住する他市町村から枕崎市へ通勤、通学している人数

夜間人口は常住人口と同じ。通学者については15歳未満通学者を含む。

10 年齢（5歳階級）、配偶関係及び男女別15歳以上人口

単位：人

各年10月1日現在

区分 年次	15歳以上人口			男				女			
	総 数	男	女	未 婚	有配偶	死 別	離 別	未 婚	有配偶	死 別	離 別
平成17年	21,921	9,713	12,208	2,344	6,599	409	351	2,319	6,602	2,639	639
15～19歳	1,226	651	575	647	4	—	—	572	3	—	—
20～24	955	369	586	327	40	—	2	529	49	—	8
25～29	1,062	481	581	318	159	—	4	319	233	3	26
30～34	1,117	519	598	235	274	—	10	186	358	1	53
35～44	2,548	1,213	1,335	328	829	1	51	225	985	14	109
45～54	3,758	1,823	1,935	292	1,401	17	112	124	1,589	73	148
55～64	3,864	1,870	1,994	137	1,569	50	109	96	1,499	247	151
65歳以上	7,391	2,787	4,604	60	2,323	341	63	268	1,886	2,301	144
平成22年	20,931	9,232	11,699	2,317	6,162	363	390	2,295	6,157	2,559	687
15～19歳	1,051	538	513	537	1	—	—	511	2	—	—
20～24	856	308	548	286	21	—	1	500	42	—	6
25～29	908	417	491	268	141	—	8	295	178	—	18
30～34	1,091	504	587	230	259	—	15	187	355	2	43
35～44	2,340	1,132	1,208	366	715	—	51	254	799	11	144
45～54	2,926	1,381	1,545	293	997	5	86	171	1,203	44	127
55～64	4,237	2,120	2,117	241	1,686	48	145	102	1,628	205	182
65歳以上	7,522	2,832	4,690	96	2,342	310	84	275	1,950	2,297	167

資料：国勢調査

*15歳以上人口には、「不詳」を含むため内訳の合計とは必ずしも一致しない。

1.1 老年人口（65歳以上）の推移

各年10月1日現在

区分 年次	65歳以上の老人人口 (人)	総人口に占める割合 (%)
平成7年	6,185	22.4
12年	6,850	26.0
17年	7,391	29.4
22年	7,522	31.8

資料：国勢調査

1.2 年齢構造指数による国・県との比較

平成22年10月1日現在

区 分	年少(幼年)人口指数	老年人口指数	従属人口指数	老年化指数
枕 崎 市	20.2	56.1	76.3	277.9
鹿 児 島 県	23.0	44.3	67.2	192.7
全 国	20.7	36.1	56.8	174.0

資料：国勢調査

1.3 年齢階層別の人口の推移

単位：人

各年10月1日現在

区分 年次	年少人口（0歳～14歳）			生産年齢人口（15歳～64歳）			高齢人口（65歳以上）		
	総数	男	女	総数	男	女	総数	男	女
平成7年	4,681	2,389	2,292	16,774	8,047	8,727	6,185	2,211	3,974
12年	3,802	1,958	1,844	15,665	7,546	8,119	6,850	2,476	4,374
17年	3,229	1,663	1,566	14,530	6,926	7,604	7,391	2,787	4,604
22年	2,707	1,397	1,310	13,409	6,400	7,009	7,522	2,832	4,690

資料：国勢調査

1.4 年齢構造指数

各年10月1日現在

区分 年次	年少(幼年)人口指数	老年人口指数	従属人口指数	老年化指数
平成7年	27.9	36.9	64.8	132.1
12年	24.3	43.7	68.0	180.2
17年	22.2	50.9	73.1	228.9
22年	20.2	56.1	76.3	277.9

資料：国勢調査

$$* \text{年少人口指数} = \frac{0 \sim 14 \text{歳人口}}{15 \sim 64 \text{歳人口}} \times 100$$

$$\text{老年人口指数} = \frac{65 \text{歳以上人口}}{15 \sim 64 \text{歳人口}} \times 100$$

$$\text{従属人口指数} = \frac{0 \sim 14 \text{歳人口} + 65 \text{歳以上人口}}{15 \sim 64 \text{歳人口}} \times 100$$

$$\text{老年化指数} = \frac{65 \text{歳以上人口}}{0 \sim 14 \text{歳人口}} \times 100$$

15 労働力状態・男女別15歳以上就業者

単位：人

各年10月1日現在

年次	区分	総数	労働力人口			非労働力人口
			計	就業者	完全失業者	
平成7年	計	22,959	13,417	12,882	535	9,540
	男	10,258	7,415	7,049	366	2,843
	女	12,701	6,002	5,833	169	6,697
12年	計	22,515	12,671	12,099	572	9,841
	男	10,022	6,871	6,509	362	3,151
	女	12,493	5,800	5,590	210	6,690
17年	計	21,921	12,630	11,839	791	9,277
	男	9,713	6,664	6,122	542	3,042
	女	12,208	5,966	5,717	249	6,235
22年	計	20,926	11,630	10,891	739	9,296
	男	9,229	6,096	5,577	519	3,133
	女	11,697	5,534	5,314	220	6,163

資料：国勢調査

※総数には労働力状態「不詳」を含む。

16 従業上の地位・男女別15歳以上就業者

単位：人

各年10月1日現在

年次	区分	総数	雇用者	役員	雇人の		家族従業者	家庭内職者
					ある業主	ない業主		
平成7年	計	12,882	8,883	458	434	1,872	1,235	—
	男	7,049	4,905	333	340	1,318	153	—
	女	5,833	3,978	125	94	554	1,082	—
12年	計	12,099	8,626	508	451	1,447	1,020	47
	男	6,509	4,601	343	379	1,051	134	1
	女	5,590	4,025	165	72	396	886	46
17年	計	11,839	8,703	408	452	1,323	934	19
	男	6,122	4,326	298	388	963	147	—
	女	5,717	4,377	110	64	360	787	19
22年	計	10,891	8,110	423	381	1,144	829	—
	男	5,577	3,926	300	321	860	169	1
	女	5,314	4,184	123	60	284	660	3

資料：国勢調査

※総数には従業上の地位「不詳」を含む。

17 年齢別、常住地・従業地別15歳以上就業者数

単位：人

平成22年10月1日現在

区 分	常住地による就業者数 (A) (人)			従業地による就業者数 (B) (人)			移動率 (B)/(A)100 (%)
	総 数	本 市 で 従 業	他 市 町 村 で 従 業 (流出)	総 数	本 市 で 従 業	他 市 町 村 に 常 住 (流入)	平 成 22 年
総 数	10,891	8,579	2,312	10,521	8,633	1,888	96.6
15～19歳	105	81	24	97	82	15	92.4
20～24	682	529	153	688	530	158	100.9
25～29	729	517	212	716	518	198	98.2
30～34	874	632	242	827	638	189	94.6
35～44	1,925	1,456	469	1,850	1,466	384	96.1
45～54	2,405	1,839	566	2,326	1,853	473	96.7
55～64	2,750	2,163	587	2,564	2,180	384	93.2
65歳以上	1,421	1,362	59	1,453	1,366	87	102.3

資料：国勢調査

18 枕崎市周辺市の常住地・従業地別就業者数

単位：人

平成22年10月1日現在

区 分	A 常住地による就業者数 (A) = (a) + (c)			B 従業地による就業者数 (B) = (b) + (c)	
	総 数	他 市 町 で 従 業 (a)	自 市 町 で 従 業 (c)	総 数	う ち 他 市 町 に 常 住 (b)
枕 崎 市	10,891	2,312	8,579	10,467	1,888
南 さ つ ま 市	15,811	3,801	12,010	15,800	3,790
南 九 州 市	18,095	3,735	14,360	18,400	4,040

資料：国勢調査

19 産業大分類就業者

各年10月1日現在

区 分	平成12年調査		平成17年調査				平成22年調査			
	総数 (人)	比率 (%)	総数 (人)	男 (人)	女 (人)	比率 (%)	総数 (人)	男 (人)	女 (人)	比率 (%)
総 数	12,099	100.0	11,839	6,122	5,717	100.0	10,891	5,577	5,314	100.0
第1次産業	1,670	13.8	1,643	919	724	13.9	1,413	830	583	13.0
農業	1,402	11.6	1,401	691	710	11.8	1,216	647	569	11.2
林業	15	0.1	29	22	7	0.2	18	16	2	0.2
漁業	253	2.1	213	206	7	1.8	179	167	12	1.6
第2次産業	3,422	28.3	3,040	1,734	1,306	25.7	2,677	1,523	1,154	24.6
鉱業	22	0.2	23	21	2	0.2	30	27	3	0.3
建設業	1,108	9.2	895	767	128	7.6	669	573	96	6.1
製造業	2,292	18.9	2,122	946	1,176	17.9	1,978	923	1,055	18.2
第3次産業	7,004	57.9	7,144	3,459	3,685	60.3	6,799	3,223	3,576	62.4
卸売・小売業	2,299	19.0	2,371	954	1,417	20.0	2,227	901	1,326	20.5
飲食業										
金融・保険業	215	1.8	223	75	148	1.9	235	77	158	2.2
不動産業										
運輸・通信業	1,043	8.6	928	839	89	7.8	804	729	75	7.4
電気・ガス・熱供給・水道業	40	0.3	27	25	2	0.2	28	20	8	0.3
サービス業	2,966	24.5	3,189	1,282	1,907	26.9	3,074	1,208	1,866	28.2
公務	441	3.6	406	284	122	3.4	431	288	143	4.0
分類不能の産業	3	0.0	12	10	2	0.1	2	1	1	0.0

資料：国勢調査

20 産業・年齢別（5歳階級）就業者

単位：人

平成22年10月1日現在

区分	総数	第1次産業			第2次産業			第3次産業		
		農業	林業	漁業	鉱業	建設業	製造業	電気・ガス・熱供給・水道業	運輸・通信業	情報通信業
総数	10,891	1,216	18	179	30	669	1,978	28	21	783
15～19歳	105	4	—	1	—	2	47	—	—	3
20～24	682	34	—	2	—	19	260	—	1	27
25～29	729	38	1	8	2	35	135	—	3	32
30～34	874	61	1	9	1	57	144	—	3	47
35～39	886	51	—	9	2	54	168	5	2	57
40～44	1,039	67	—	11	4	61	183	4	3	60
45～49	1,108	64	2	8	4	63	179	4	4	73
50～54	1,297	94	1	18	4	101	218	4	2	133
55～59	1,553	161	4	45	9	141	249	9	1	200
60～64	1,197	148	5	34	3	93	199	2	2	115
65～69	649	174	2	20	—	33	97	—	—	28
70～74	398	154	—	5	1	8	54	—	—	4
75～79	235	105	2	8	—	1	30	—	—	4
80～84	104	49	—	1	—	1	12	—	—	—
85歳以上	35	12	—	—	—	—	3	—	—	—

つづき

区分	第3次産業									分類不能の産業	
	卸売・小売業・飲食業			金融・保険業・不動産業		サービス業					公務（他に分類されないもの）
	卸売・小売業	飲食店、宿泊業	金融・保険業	不動産業	医療福祉	教育支援	複合サービス	サービス業（他に分類されないもの）	公務		
総数	1,664	563	198	37	1,635	336	233	870	431	2	
15～19歳	17	11	—	—	10	2	2	6	—	—	
20～24	70	32	13	—	145	20	15	37	7	—	
25～29	109	38	22	1	184	41	10	54	16	—	
30～34	123	36	23	—	187	45	31	72	34	—	
35～39	128	34	17	2	167	48	29	67	46	—	
40～44	182	47	31	5	173	36	36	75	61	—	
45～49	206	57	25	4	202	40	38	78	57	—	
50～54	191	66	28	6	190	35	44	80	82	—	
55～59	223	86	17	5	175	34	21	108	64	1	
60～64	178	80	16	9	116	12	6	142	37	—	
65～69	87	46	6	1	48	14	1	74	17	1	
70～74	74	13	—	2	19	7	—	49	8	—	
75～79	44	9	—	—	10	1	—	19	2	—	
80～84	22	6	—	2	7	1	—	3	—	—	
85歳以上	10	2	—	—	2	—	—	6	—	—	

資料：国勢調査

C 事業所・企業

経済センサス基礎調査

我が国における事業所（個人の農林漁業及び家事サービス業並びに外国公務を除く。）及び企業の産業、従業者規模を明らかにするとともに、各種統計調査実施のための事業所及び企業の名簿を整理することを目的に、平成21年より実施している。また、平成8～18年は「事業所・企業統計調査」の中で同様の事項が調査されているため、比較対象として掲載した。

1 経営組織別事業所数及び従業者数

平成8～18年10月1日現在
平成21年7月1日現在

区分 年次	総 数		民 営		国・公共企業体 地方公共団体	
	事業所数 (件)	従業者数 (人)	事業所数 (件)	従業者数 (人)	事業所数 (件)	従業者数 (人)
平成8年	1,642	11,235	1,591	10,211	51	1,024
13年	1,557	10,717	1,494	9,689	63	1,028
18年	1,421	9,936	1,368	9,077	53	859
21年	1,393	10,570	1,342	9,757	51	813

資料：平成8年～18年 事業所・企業統計調査，平成21年 経済センサス基礎調査

2 産業大分類別事業所数及び従業者数(民営)

(事業所数)

単位：件

各年10月1日現在

区分 年次	総 数	農 林 水 産 業	鉱 業	建 設 業	製 造 業	卸 ・ 飲 食 店 小 売 業	金 保 險 融 業	不 動 産 業	運 通 信 業 ・ 業	電 気 水 道 ガ ス	サ ー ビ ス 業
平成8年	1,591	9	5	125	234	730	28	21	38	1	400
13年	1,494	8	3	111	209	682	30	23	42	1	385
18年	1,368	8	3	99	184	646	27	20	33	—	348

平成21年7月1日現在

区分 年次	総 数	農 林 水 産 業	鉱 業	建 設 業	製 造 業	卸 ・ 飲 食 店 小 売 業	金 保 險 融 業	不 動 産 業	運 通 信 業 ・ 業	電 気 水 道 ガ ス	サ ー ビ ス 業	教 育 支 援 業 ・ 学 習	医 療 ・ 福 祉
平成21年	1,342	25	3	97	187	431	25	23	42	—	394	25	90

(従業者数)

単位：人

区分 年次	総 数	農 林 水 産 業	鉱 業	建 設 業	製 造 業	卸 ・ 飲 食 店 小 売 業	金 保 險 融 業	不 動 産 業	運 通 信 業 ・ 業	電 気 水 道 ガ ス	サ ー ビ ス 業
平成8年	10,211	135	56	1,045	2,593	3,056	249	41	522	10	2,504
13年	9,689	122	38	941	2,245	2,975	225	38	478	10	2,617
18年	9,077	116	27	706	2,053	2,840	217	31	355	—	2,732

区分 年次	総 数	農 林 水 産 業	鉱 業	建 設 業	製 造 業	卸 ・ 飲 食 店 小 売 業	金 保 險 融 業	不 動 産 業	運 通 信 業 ・ 業	電 気 水 道 ガ ス	サ ー ビ ス 業	教 育 支 援 業 ・ 学 習	医 療 ・ 福 祉
平成21年	9,757	235	30	640	2,209	2,203	225	65	543	—	1,826	89	1,692

資料：平成8～18年 事業所・企業統計調査，平成21年 経済センサス基礎調査

3 県下18市別事業所数及び従業者数

平成21年7月1日現在

区 分	総 数			民 営		国・公共企業体 地方公共団体	
	事業所数 (件)	従業者数 (人)	1事業所当り 従業者数 (人)	事業所数 (件)	従業者数 (人)	事業所数 (件)	従業者数 (人)
鹿児島県	86,068	756,625	8.8	82,546	683,406	3,522	73,219
鹿児島市	30,132	303,487	10.1	29,657	283,285	475	20,202
鹿屋市	5,139	45,216	8.8	4,974	38,781	165	6,435
枕崎市	1,393	10,570	7.6	1,342	9,757	51	813
阿久根市	1,242	9,547	7.7	1,197	8,827	45	720
出水市	2,696	22,307	8.3	2,576	19,529	120	2,778
指宿市	2,502	18,551	7.4	2,416	16,943	86	1,608
西之表市	1,012	6,506	6.4	951	5,591	61	915
垂水市	849	6,847	8.1	795	6,210	54	637
薩摩川内市	4,949	45,543	9.2	4,700	41,371	249	4,172
日置市	2,246	19,261	8.6	2,117	17,286	129	1,975
曾於市	1,731	14,720	8.5	1,636	13,170	95	1,550
霧島市	5,242	58,379	11.1	5,020	52,085	222	6,294
いちき串木野市	1,483	12,721	8.6	1,432	11,587	51	1,134
南さつま市	1,920	15,374	8.0	1,778	12,950	142	2,424
志布志市	1,676	13,674	8.2	1,585	12,293	91	1,381
奄美市	2,948	20,160	6.8	2,789	16,938	159	3,222
南九州市	2,182	17,162	7.9	2,066	15,624	116	1,538
伊佐市	1,405	11,383	8.1	1,319	9,997	86	1,386

資料：経済センサスー基礎調査

4 産業大分類別・経営組織別事業所数及び従業者数

区 分	事業所数 (件)	従 業 者 数			民 営			
		総 数 (人)	男 (人)	女 (人)	総 数		1～4人	
					事業所数 (件)	従業者数 (人)	事業所数 (件)	従業者数 (人)
総 数	1,393	10,570	5,255	5,302	1,342	9,757	851	1,819
農 林 漁 業	25	235	163	72	25	235	10	27
鉱 業	3	30	27	3	3	30	—	—
建 設 業	97	640	534	106	97	640	53	108
製 造 業	187	2,209	1,133	1,076	187	2,209	65	177
卸 ・ 小 売 業	431	2,203	950	1,240	431	2,203	318	670
金 融 ・ 保 険 業	25	225	71	154	25	225	12	28
不 動 産 業	24	68	43	25	23	65	20	36
運 輸 ・ 通 信 業	43	545	458	87	42	543	15	36
電 気 ・ ガ ス 熱 供 給 ・ 水 道 業	4	27	24	3	—	—	—	—
サ ー ビ ス 業	400	1,861	885	976	394	1,826	302	631
教 育 ・ 学 習 支 援 業	44	443	261	182	25	89	20	33
医 療 ・ 福 祉	95	1,800	475	1,325	90	1,692	36	73
公 務 (他に分類されないもの)	15	284	231	53	—	—	—	—

資料：経済センサス基礎調査

*従業者数の総数は男女別の不詳を含む

つづき

平成21年7月1日現在

民		営						国，地方公共団体		
5～9人		10～19人		20～29人		30人以上		派遣・下請 従業者のみ		
事業所数 (件)	従業者数 (人)	事業所数 (件)	従業者数 (人)	事業所数 (件)	従業者数 (人)	事業所数 (件)	従業者数 (人)	事業所数 (件)	事業所数 (件)	従業者数 (人)
233	1,530	147	1,929	58	1,396	50	3,083	3	51	813
7	48	5	60	1	23	2	77	—	—	—
2	10	—	—	1	20	—	—	—	—	—
24	154	14	183	3	73	3	122	—	—	—
41	280	48	630	21	515	12	607	—	—	—
64	403	31	418	10	246	8	466	—	—	—
3	21	7	96	2	45	1	35	—	—	—
2	13	1	16	—	—	—	—	—	1	3
12	90	6	85	5	120	4	212	—	1	2
—	—	—	—	—	—	—	—	—	4	27
57	372	21	247	5	124	8	452	1	6	35
1	6	1	10	2	40	—	—	1	19	354
20	133	13	184	8	190	12	1,112	1	5	108
—	—	—	—	—	—	—	—	—	15	284

D 農 林 業

1 農家数の動き

単位：戸

各年2月1日現在

区分 年次	総世帯数 (住民基本台帳)	総農家数 (a+b)	販 売 農 家 (a)				自給的農家 (b)
			専業農家	兼 業 農 家			
				計	第1種兼業	第2種兼業	
昭和60年	10,515	1,936	776	1,160	278	882	...
平成2年	10,836	1,409	670	739	207	532	...
7年	10,896	1,122	547	575	175	400	...
12年	11,084	994	323	353	177	176	318
17年	11,268	1,230	345	281	136	145	604
22年	11,095	1,010	334	203	82	121	473

資料：農林業センサス

*「自給的農家」とは、経営耕地面積が30a未満で、かつ、調査期日前1年間における農産物販売金額が50万円未満の農家をいう。

*「第1種兼業農家」とは、農業所得を主とする兼業農家をいう。「第2種兼業農家」とは、農業所得を従とする兼業農家をいう。

*平成12年調査より自給的農家の専業・兼業別が出ないため「自給的農家」として別途記載する。

2 経営耕地面積規模別農家数

単位：戸

平成22年2月1日現在

区 分	総 計	自給的農家	販売農家
総 数	1,010	473	537
0.3ha未満	490	473	17
0.3～0.5	55	—	55
0.5～1.0	138	—	138
1.0～1.5	92	—	92
1.5～2.0	37	—	37
2.0～3.0	85	—	85
3.0～5.0	54	—	54
5.0～10.0	48	—	48
10.0～30.0	11	—	11

資料：農林業センサス

3 同居農業後継者数

単位：人

平成22年2月1日現在

年 齢	人 数
総 数	92
15歳～19歳	6
20歳～24歳	10
25歳～29歳	17
30歳～34歳	13
35歳～39歳	12
40歳～44歳	9
45歳～49歳	9
50歳以上	16
同居後継者の平均年齢	35.9歳

資料：農林業センサス

4 農業労働力保有状態別農家数（近隣市）

単位：戸

平成22年2月1日現在

区 分	総農家数	専従者 なし	専従者は 男子のみ	専従者は 女子のみ	男女専従者のいる農家数				
					男子専従者		女子専従者		
					1人	2人以上	1人	2人以上	
枕 崎 市	1,010	577	105	54	274	223	51	251	23
南さつま市	2,108	1,686	168	27	227	195	32	215	12
南九州市	3,604	1,939	452	142	1,071	788	283	907	164
指 宿 市	2,210	901	301	117	891	743	148	801	90
日 置 市	2,908	2,177	306	73	352	315	37	335	17
いちき串木野市	1,122	825	146	33	118	104	14	112	6

資料：農林業センサス

5 販売農家の所有耕地面積規模別農家数（近隣市）

単位：戸

平成22年2月1日現在

区分	計	所有 耕地なし	0.1ha 未満	0.1～ 0.3	0.3～ 1.0	1.0～ 2.0	2.0～ 3.0	3.0～ 5.0	5.0 以上
枕崎市	537	13	6	40	206	169	57	30	16
南さつま市	1,051	51	23	130	589	176	41	24	17
南九州市	2,258	55	17	92	698	590	357	323	126
指宿市	1,464	68	33	174	753	340	75	18	3
日置市	1,399	42	27	213	899	170	23	21	4
いちき串木野市	466	18	4	85	306	44	7	2	-

資料：農林業センサス

6 販売農家の農産物販売金額規模別農家数

単位：戸

平成22年2月1日現在

区分	総計	販売なし	50 万円未満	50～ 100 万円未満	100～ 200 万円未満	200～ 300 万円未満	300～ 500 万円未満	500～ 700 万円未満	700～ 1,000 万円未満
農家数	537	11	45	79	84	79	68	44	27

つづき

区分	1,000～ 1,500 万円未満	1,500～ 2,000 万円未満	2,000～ 3,000 万円未満	3,000～ 5,000 万円未満	5,000万 ～1億円 未満	1～ 3億円
農家数	26	10	20	25	13	6

資料：農林業センサス

7 年齢別世帯員数

単位：人

平成22年2月1日現在

区分	総数	男	女
販売農家	1,496	745	751
0～14歳	87	40	47
15～19歳	47	28	19
20～24歳	56	28	28
25～29歳	52	31	21
30～34歳	48	21	27
35～39歳	49	27	22
40～44歳	65	40	25
45～49歳	61	26	35
50～54歳	113	54	59
55～59歳	154	85	69
60～64歳	142	67	75
65～69歳	169	73	96
70～74歳	171	92	79
75歳以上	282	133	149

資料：農林業センサス

*平成22年調査より「自給的農家」の世帯員数が調査項目からなくなったため、「販売農家」の世帯員数のみを掲載してある。

8 生活の主な状態別世帯員数

単位：人

平成22年2月1日現在

区分	総計	主に仕事				主に家事・育児	学 生	そ の 他
		計	自 営 農 業 が	勤 務 が 主	農 業 以 外 の 自 営 業 が 主			
総 数	1,409	1,171	896	251	24	80	49	109
男	705	637	486	137	14	—	32	36
女	704	534	410	114	10	80	17	73

資料：農林業センサス

9 農業の就業人口の動き

各年2月1日現在

区分 年次	市 の 総人口 (A) (人)	農家の 総人口 (人)	総計		男		女	
			就業人口 (B) (人)	B/A (%)	就業人口 (人)	構成比 (%)	就業人口 (人)	構成比 (%)
平成2年	29,936	4,113	2,260	7.5	977	43.2	1,283	56.8
7年	28,474	3,254	1,747	6.1	765	43.8	982	56.2
12年	27,189	2,892	1,234	4.5	585	47.4	649	52.6
17年	25,989	3,076	1,866	7.2	919	49.2	947	50.8
22年	24,240	1,496	1,211	5.0	640	52.8	571	47.2

資料：農林業センサス

*市の総人口は、2月1日現在の住民基本台帳人口による。

*平成22年調査より「自給的農家」の世帯員数が調査項目からなくなったため、「農家の総人口」及び「就業人口」欄の数値は、「販売農家」に係る人数のみを掲載してある。

10 耕種部門の生産額

区 分	平成23年度			平成24年度		
	作付面積	生産量	生産額	作付面積	生産量	生産額
総 生産 額	ha 1,634	t —	千円 5,494,240	ha 1,624	t —	千円 5,805,002
水 稲	ha 56	t 229	千円 48,641	ha 60	t 245	千円 56,785
水 陸 稲	—	—	—	—	—	—
麦 類	—	—	—	—	—	—
甘 藷	577	15,410	837,546	576	15,416	915,176
雑 穀	3	2	420	3	2	420
茶	ha 614	t 1,766	千円 2,251,803	ha 615	t 1,943	千円 2,505,838
な た ね	—	—	—	—	—	—
煙 草	10	17	33,622	6	13	26,347
ス テ ビ ア	—	—	—	—	—	—
施 設 野 菜	ha 1	t 19	千円 11,985	ha 3	t 41	千円 15,366
露地早出し野菜	50	466	226,890	47	426	244,450
露地夏秋野菜	54	1,795	149,383	57	1,827	155,963
一 般 野 菜	29	595	62,743	24	539	63,086
施 設 花 き	ha 89	千本 31,235	千円 1,641,600	ha 89	千本 31,190	千円 1,612,050
一 般 花 き	1	260	9,630	1	260	9,150
花 木	2	58	11,580	1	41	8,100
温 州 み か ん	ha 7	t 38	千円 5,869	ha 6	t 82	千円 9,964
ぼ ん か ん	18	385	65,874	15	203	36,125
タ ン カ ン	26	285	98,954	25	355	102,722
そ の 他	20	84	37,700	18	104	43,460
飼 料 作 物	ha 78	t 3,590	千円 —	ha 78	t 3,626	千円 —

資料：農政課

11 養蚕部門の生産額

区 分	平成23年度			平成24年度		
	作付面積	生産量	生産額	作付面積	生産量	生産額
養 蚕	ha —	t —	千円 —	ha —	t —	千円 —

資料：農政課

12 養蜂部門の生産額

区 分	平成23年度			平成24年度		
	飼 養 群 数	生 産 量	生 産 額	飼 養 群 数	生 産 量	生 産 額
養蜂 (はちみつ)	群 160	t 4	千円 3,850	群 160	t 4	千円 3,850

資料：農政課

1 3 畜産部門の生産額

区 分	平成23年度			平成24年度			
	生産頭羽数	生 産 量	生 産 額	生産頭羽数	生 産 量	生 産 額	
総 生 産 額	—	—	千円 4,352,658	—	—	千円 4,389,278	
乳用牛	子 牛	145頭	5,072	—	150頭	4,780	
	生 乳	208	1,502t	212	1,698t	157,887	
	廃 牛	36	8t	2,656	31	8t	1,355
肉用牛	子 牛	367	322頭	123,569	240	211頭	82,075
	和牛肥育	1,906	862t	1,264,682	2,378	1,108t	1,612,529
	乳用肥育	37	14t	7,507	33	15t	10,403
	廃 牛	52	17t	5,468	34	11t	3,559
豚	子 豚	17	340頭	5,230	16	296頭	4,553
	肉 豚	69,058	4,834t	2,189,847	64,185	4,493t	1,900,539
	廃 豚	706	78t	12,355	670	74t	11,714
採卵鶏	食 卵	13,350	283t	47,968	12,800	253t	40,163
	廃 鶏	6,095	6,095羽	18	5,900	5,900羽	17
ブロイラー	833,901	2,277t	353,071	824,915	2,244t	341,721	
種 鶏	種 卵	34,725	5,417千個	178,764	34,800	6,020千個	204,693
	食 卵	—	—	—	—	—	—
	廃 鶏	44,800	44,800羽	15,641	39,400	39,400羽	13,290

資料：農政課

1 4 農業総生産額の推移

単位：千円

区 分	平成23年度	平成24年度
総 額	9,850,748	10,198,130
耕 種 部 門	5,494,240	5,805,002
養 蚕 部 門	—	—
養 蜂 部 門	3,850	3,850
畜 産 部 門	4,352,658	4,389,278

資料：農政課

15 林業の生産額

区 分	平成23年度		平成24年度	
	生産量	生産額 (千円)	生産量	生産額 (千円)
総 生 産 額		60,881		59,191
す ぎ 材	800m ³	4,886	557m ³	4,531
ひ の き 材	80m ³	160	163m ³	661
ま つ 材	—	—	—	—
広 葉 樹 材	—	—	—	—
パ ル プ	—	—	207m ³	352
薪	497,000束	49,700	478,000束	47,800
木 炭	450kg	77	1,500kg	261
竹 材	3,370束	1,449	3,135束	1,348
す ぎ 苗	34,700本	1,596	38,460本	1,731
ひ の き 苗	—	—	—	—
ま つ 苗	—	—	—	—
く ぬ ぎ 苗	2,000本	130	—	—
き の こ 類	2,650kg	1,723	2,520kg	1,613
た け の こ	4,760kg	714	4,320kg	626
しいたけ原木	10m ³	200	—	—
つ わ ぶ き	794kg	246	839kg	268
し き み	x 束	x	x 束	x

資料：農政課

16 森林面積

単位：ha

平成25年3月末日現在

区 分	総 数	国 有 林	市 有 林	私 有 林
総 数	3,402	35	225	3,142
人工林				
針 葉 樹	1,068	—	98	970
広 葉 樹	62	—	2	60
天然林				
針 葉 樹	4	4	—	—
広 葉 樹	2,110	17	124	1,969
竹 林	15	—	—	15
伐 採 跡 地	—	—	—	—
未 立 木 地	143	14	1	128
そ の 他	—	—	—	—

資料：農政課

E 水 産 業

1 漁業種類別漁船数

平成25年4月1日現在

トク数階層 漁業種類		動力漁船							
		総 数	5 トク未満	5～10 トク未満	10～20 トク未満	20～50 トク未満	50～100 トク未満	100～200 トク未満	200 トク以上
合 計	隻 数	150	129	11	3	—	—	—	5
	総トク数	3,224.5	196.2	75.7	41.0	—	—	—	2,886.0
か つ お 一本釣り漁業	隻 数	3	—	—	—	—	—	—	3
	総トク数	1,497.0	—	—	—	—	—	—	1,497.0
一 本 釣 り はえなわ漁業	隻 数	118	109	7	2	—	—	—	—
	総トク数	229.0	158.7	48.3	22.0	—	—	—	—
すくい網 かご網漁業	隻 数	16	14	2	—	—	—	—	—
	総トク数	42.8	27.2	13.7	—	—	—	—	—
固 定 式 流 刺 網 漁 業	隻 数	9	5	2	—	—	—	—	—
	総トク数	44.4	7.0	13.7	—	—	—	—	—
官 公 庁 船	隻 数	3	1	—	1	—	—	—	1
	総トク数	667.3	3.3	—	19.0	—	—	—	645.0
そ の 他	隻 数	1	—	—	—	—	—	—	1
	総トク数	744.0	—	—	—	—	—	—	744.0

資料：水産商工課

2 漁船の動向

トク数階層 年次		動力漁船							
		総 数	5 トク未満	5～10 トク未満	10～20 トク未満	20～50 トク未満	50～100 トク未満	100～200 トク未満	200 トク以上
平成20年	隻 数	155	131	11	7	—	—	—	6
	総トク数	3,517.8	198.7	75.5	103.6	—	—	—	3,140.0
21年	隻 数	152	127	11	8	—	—	—	6
	総トク数	3,525.8	195.0	75.5	115.3	—	—	—	3,140.0
22年	隻 数	154	131	10	7	—	—	—	6
	総トク数	3,511.7	197.7	69.7	104.3	—	—	—	3,140.0
23年	隻 数	147	125	11	5	—	—	—	6
	総トク数	3,471.3	189.0	77.6	64.7	—	—	—	3,140.0
24年	隻 数	154	130	11	6	—	—	—	7
	総トク数	3,847.9	206.6	77.6	74.7	—	—	—	3,489.0
25年	隻 数	150	129	11	5	—	—	—	5
	総トク数	3,224.5	196.2	77.6	64.7	—	—	—	2,886.0

資料：水産商工課

3 許可漁業の状況

平成25年4月1日現在

漁業種類	件数	操業期間	主な漁獲物
きびなご流網	9	周年	きびなご
とびうお流網	5	7月～11月	とびうお
かじき流網	4	周年	ばしょうかじき
雑魚建網	3	周年	たい・ヒラメ・瀬物
潜水器	16	3月～10月	3月～10月 アワビ 3月～7月 トサカノリ・ツノマタ
すくい網	1	12月～5月	きびなご
小型機船底曳網	1	4月～12月	タカエビ
かご(雑魚かご)	—	周年	たい・瀬物

資料：水産商工課

4 主要魚種別水揚高

区分	年次	平成22年		平成23年		平成24年	
		数量(t)	金額(千円)	数量(t)	金額(千円)	数量(t)	金額(千円)
総数		103,028	11,944,608	95,608	11,677,540	100,366	14,979,919
かつお類		56,334	6,803,697	40,832	6,304,338	55,440	9,970,056
まぐろ類		15,475	2,770,813	7,543	1,723,407	11,042	2,353,300
あじ類		7,056	694,967	9,728	879,678	8,760	829,152
さば		19,496	1,231,719	29,657	2,094,190	18,095	1,246,276
ぶり		91	33,439	111	30,534	403	53,839
いわし		3,954	234,892	6,750	461,872	5,288	333,648
その他		622	175,081	987	183,521	1,338	193,648

資料：水産商工課

*かつお類は、輸入鰹を含む。あじ類は、あじとむろあじ。

5 かつお漁船船籍別水揚高(枕崎港)

区分	年次	平成20年	平成21年	平成22年	平成23年	平成24年
		延隻(隻)	149	145	107	128
総数	数量(t)	45,835	44,125	37,599	34,870	59,710
	金額(円)	9,344,180	6,702,635	5,688,241	6,133,602	11,396,943
地元船	延隻(隻)	18	17	6	17	14
	数量(t)	4,426	3,466	1,209	3,636	2,638
	金額(円)	1,198,403	990,931	265,686	773,832	733,242
坊泊船	延隻(隻)	—	—	—	—	—
	数量(t)	—	—	—	—	—
	金額(円)	—	—	—	—	—
山川船	延隻(隻)	—	—	—	—	—
	数量(t)	—	—	—	—	—
	金額(円)	—	—	—	—	—
その他県内船	延隻(隻)	—	—	—	—	—
	数量(t)	—	—	—	—	—
	金額(円)	—	—	—	—	—
県外船	延隻(隻)	131	128	101	111	104
	数量(t)	41,409	40,659	36,390	31,234	57,072
	延隻(隻)	8,145,777	5,711,704	5,422,555	5,359,770	10,663,701

資料：水産商工課

6 沿岸漁業者の水揚高

区分 年次	従業者数 (人)	金額 (千円)	数量 (kg)
平成20年	67	100,869	242,473
21年	73	67,133	149,831
22年	73	68,283	171,931
23年	80	64,554	268,707
24年	79	70,723	299,461

資料：水産商工課

7 仕向地別出荷量

単位：t

区分 年次	総数	地元鮮魚	地元加工	県内出荷	県外出荷
平成20年	109,403	1,304	66,478	10,108	31,513
21年	111,005	179	76,158	5,831	28,837
22年	103,028	268	67,784	6,634	28,342
23年	95,608	190	46,509	7,084	41,825
24年	100,366	160	55,451	7,470	37,285

資料：水産商工課

8 枕崎港利用漁船・船舶実数

区分 年次	総数		漁船		船舶	
	隻数	トン数	隻数	トン数	隻数	トン数
平成20年	890	59,774	654	18,196	236	41,578
21年	962	93,062	670	20,789	292	72,273
22年	972	87,199	651	20,349	321	66,850
23年	945	67,517	662	21,468	283	46,049
24年	919	72,571	652	22,508	267	50,063

資料：水産商工課

9 内水面漁業の状況

区分 年次	総数		うなぎ		こい		しらす	
	数量 (kg)	金額 (千円)	数量 (kg)	金額 (千円)	数量 (kg)	金額 (千円)	数量 (kg)	金額 (千円)
平成20年	—	—	—	—	—	—	—	—
21年	—	—	—	—	—	—	—	—
22年	—	—	—	—	—	—	—	—
23年	—	—	—	—	—	—	—	—
24年	—	—	—	—	—	—	—	—

資料：水産商工課

10 漁業関係以外の海上移出入

年次	移 出			移 入		
	トン数	仕 向 港	主 な 品 目	トン数	仕 向 港	主 な 品 目
平成20年	206,793	日比, 竹原, 宮崎, 佐賀関	金鉱石, 碎石, 重油	96,997	長崎, 大分, 山口, 神奈川	重油, 砂
21年	183,250	日比, 直島	〃	81,288	長崎, 大分, 山口, 岡山, 三重	〃
22年	158,152	〃	〃	86,100	長崎, 大分, 山口, 岡山	〃
23年	184,937	〃	〃	90,119	長崎, 山口, 大分	重油, 砂, 碎石
24年	216,859	〃	〃	83,147	〃	〃

資料：水産商工課

11 並型魚礁設置状況

年度	設置箇所	底質	体積 (m ³)	事業費 (千円)
昭和58年度	塩浦突端から真方位 180° 1,000mのところ	砂れき	461	5,454
60年度	山立神突端から真方位 136° 700mのところ	〃	407	6,180
63年度	山立神突端から真方位 115° 950mのところ	〃	418	5,964
平成元年度	山立神突端から真方位 97° 1,200mのところ	〃	441	6,304
3年度	山立神突端から真方位 86° 1,500mのところ	〃	448	7,293
5年度	山立神突端から真方位 84° 1,700mのところ	〃	438	9,060
9年度	山立神突端から真方位 89° 2,000mのところ	〃	1,227	25,800

資料：水産商工課

12 水産加工品生産量（推計）

区分		年次	平成22年		平成23年		平成24年	
			数量 (t)	金額 (千円)	数量 (t)	金額 (千円)	数量 (t)	金額 (千円)
総数			30,574	21,310,548	29,321	21,293,184	30,359	23,446,189
塩 臈 塩 干 品	小計		155	78,086	104	49,351	56	32,481
	干あじ		—	—	—	—	—	—
	干さば		—	—	—	—	—	—
	かつお腹皮 その他		155	78,086	104	49,351	56	32,481
節 類	小計		16,573	16,127,803	16,018	16,032,216	16,413	18,131,573
	かつお節		12,870	12,929,930	11,729	12,559,140	12,788	14,704,895
	けずり節		261	468,342	226	332,435	275	510,222
	かつお生利節		58	22,331	172	27,761	198	237,340
	さば節・その他雑節		3,384	2,707,200	3,891	3,112,880	3,152	2,679,116
練 製 品	小計		1,090	572,726	841	530,915	997	600,006
	かまぼこ		50	57,458	46	59,453	36	48,631
	さつまあげ		890	440,268	675	399,462	859	490,535
	その他		150	75,000	120	72,000	102	60,840
冷 凍 冷 蔵 品	小計		3,424	2,505,002	3,791	2,910,807	4,298	2,973,650
	かつおフィーレパック		454	428,117	802	656,431	749	678,423
	シビフィーレ		406	192,557	64	83,486	73	95,426
	たたき		2,524	1,856,121	2,629	2,056,654	2,737	2,140,006
	その他冷凍食品		40	28,207	296	114,236	739	59,795
水 産 の 加 工 品 の 他	小計		1,137	1,030,922	989	846,092	1,101	787,418
	塩辛		65	58,704	67	61,619	56	50,619
	くんせい		1	4,261	1	5,621	—	—
	味噌節等味付節		331	397,603	173	207,714	181	216,980
	その他の食品		740	570,354	748	571,138	864	519,819
加 飼 工 肥 料 調 そ 味 の 料 他	小計		8,195	996,009	7,578	923,803	7,494	921,061
	魚油		801	107,939	699	93,829	761	100,102
	フィッシュ・ソリュブル		2,316	57,259	2,165	46,032	1,476	24,237
	魚粕		4,224	341,165	3,902	306,693	4,446	282,091
	魚粉		—	—	—	—	—	—
	エキスフレーバー		854	489,646	812	477,249	811	514,631

資料：水産商工課

* 冷凍水産物を除く。

13 かつお節産地入札実績

区 分		第63回	第64回	第65回	第66回	第67回	第68回
		平成20.9	平成21.9	平成22.9	平成23.9	平成24.9	平成25.9
本 節	(kg)	36,760	23,640	27,200	35,500	22,680	13,980
	(千円)	67,725	44,395	52,279	63,070	44,370	28,963
	(円/kg)	1,842	1,878	1,922	1,777	1,956	2,072
亀 節	(kg)	2,760	3,240	2,000	1,200	2,940	1,260
	(千円)	5,006	5,747	3,524	1,977	4,990	2,381
	(円/kg)	1,814	1,774	1,762	1,647	1,697	1,890
仕 上 節 (次 品)	(kg)	8,300	6,860	5,660	10,360	10,140	3,740
	(千円)	13,290	10,431	8,902	14,924	15,248	6,334
	(円/kg)	1,601	1,521	1,573	1,441	1,504	1,694
荒 本 仕 上 節	(kg)	31,310	49,236	65,284	71,522	49,059	21,925
	(千円)	49,676	65,644	72,599	86,470	68,078	30,014
	(円/kg)	1,587	1,333	1,112	1,209	1,388	1,369
荒 節	(kg)	37,317	30,104	55,028	38,227	22,849	34,334
	(千円)	48,269	30,195	45,292	38,183	27,921	53,902
	(円/kg)	1,293	1,003	823	999	1,222	1,570
雑 節	(kg)	146,156	127,518	106,487	136,634	117,456	103,665
	(千円)	143,426	95,771	90,858	106,696	100,939	107,630
	(円/kg)	981	751	853	781	859	1,038
総 計	(kg)	262,603	240,598	261,659	293,443	225,124	178,904
	(千円)	327,392	252,183	273,454	311,320	261,546	229,224
	(円/kg)	1,247	1,048	1,045	1,061	1,162	1,281

資料：枕崎水産加工業協同組合

1 4 枕崎港の工事経過概要

年	工 事 名	工事費 (千円)	適用
平成6～13年	第9次漁港整備事業	11,087,856	外港西防波堤護岸改良 消波工 L=321.1m 上部工 L=317.5m 外港A防波堤護岸改良 護岸改良 L= 68.2m 裏込工 L= 90.0m 外港-8.0m泊地浚渫 面積 A= 61,537㎡ 土量 V=105,570㎥ 外港-8.0m航路浚渫 面積 A= 15,300㎡ 土量 V= 24,087㎥ 外港西側用地護岸改良 地盤改良 L=120.0m 上部工 L=120.0m 水叩舗装 L=119.0m 外港東側用地護岸改良 地盤改良 L=130.0m 上部工 L=127.8m 水叩舗装 L=130.0m 外港用地埋立 面積 A= 56,304㎡ 土量 V=443,000㎥ 外港道路新設 L=456.0m W= 27.0m 沖防波堤新設 L=270.0m (内訳) H03～H05 L=108.0m H06～H13 L=162.0m (H14 上部工・消波工) 東防波堤岸壁補修 消波工 L=260.0m 浮棧橋据付 L= 75.0m -3.5m岸壁補修 上部工 L=345.6m エプロン舗装 L=356.2m (H14 上部工) -4.5m岸壁補修 エプロン舗装 L=177.5m (お魚センター前) -1.5m物揚場補修 上部工 L= 80.0m ドッグ横船溜り(-2.0m) 物揚場新設 L= 50.0m 取付道路 L=207.0m W= 7.0m 内防波堤新設 L= 15.0m 物揚場護岸新設 L= 32.9m 道路・物揚場・エプロン舗装 火之神公園プール海岸側の植栽工 泊地汚泥浚渫 旧港 -3.5m泊地 新港 -4.5m泊地 外港埋立背後地緑地新設 便所, 給排水工事, 土工, 排水工 時計台, 休憩所, 照明灯, 植栽工一式 ベンチ, パーゴラ, 大駐車場, 水飲場, 通路工ほか
平成6年 平成8年～13年	海岸環境整備事業 漁港環境整備事業	12,000 443,000	
平成9年～11年	白沢津港局部改良事業	201,000	西防波堤 護岸改良・防波堤改良 上部工 消波工 東防波堤 護岸改良 上部工 消波工
平成10年～12年	海岸局部改良事業	155,700	堤防新設(岩戸地区) 堤防新設 268.5m 水叩舗装工 268.5m

資料：水産商工課

つづき

年	工 事 名	工事費 (千円)	適用
平成14年～22年	広域漁港整備事業(一般)	1,198,000	沖防波堤 上部工/消波工 L=45.0m/L=45.0m 潮流調査一式 臨港道路 実施設計一式 C B R 調査 道路改良 L=286.0m -3.5岸壁補修 上部工 L=133.60m エプロン舗装 L=133.60m 枕冷前船揚場改良 実施設計一式 係留施設(枕崎製氷前) 船揚場改良 斜路工 L=53.0m 輸送施設(地場センター前) 臨港道路改良 L=100.0m 輸送施設(地場センター前) 臨港道路改良 L=180.0m 輸送施設(水産センター北側) 道路改良 L=440.0m 用地・輸送施設(水産センター裏) 道路改良 L=110.0m 用地・輸送施設(水産センター前) 道路改良 L=165.0m 用地・輸送施設(西側) 道路改良測量試験 野積場舗装(内港) L=80.0m 外郭・水域施設 白沢津港泊地・航路浚渫 7,588㎡ 係留施設 白沢津港物揚場改良 L=55.0m -8m岸壁改良試験測量 係留施設 -8m岸壁改良 L=90.0m 用地・輸送施設 外港道路改良 L=500.0m 用地・輸送施設 外港西側道路改良(路体部地盤改良) L=100.0m 用地・輸送施設 外港西側道路改良 L=173.8m 外港中央道路改良 L=197.0m 道路調査設計一式 係留施設 -6m岸壁改良 L=102.1m 庇工 L=25.0m 調査・設計一式 用地・輸送施設 外港西側道路改良 L=220.0m 係留施設 -6m岸壁改良 L=201.8m 庇工 L=50.0m 係船柱 6基
平成23年～	広域漁港整備事業(特定)	1,237,733	水域施設 -9m航路・泊地浚渫 60,041㎡ 調査・設計一式 水域施設 -9m航路・泊地浚渫工事 45,765㎡ 係留施設 -8m岸壁部測量・設計 係留施設(高度衛生管理) -9m岸壁新設工事 荷捌所基本設計
平成23年～	水産基盤機能保全事業	51,000	係留施設 -3.5m岸壁, -7.5m岸壁・浮棧橋調査 測量・設計一式 係留施設 -3.5m岸壁, -7.5m岸壁・浮棧橋改修

F 鋳工業

工業統計調査

全国の製造業に関する事業所をしつ皆調査し、その実態を構造的に把握することを目的として毎年実施する。

西暦の年数の下一桁が0・3・5・8の年は全数調査、それ以外の年はすそ切り調査（従業員が4人以上を対象）となる。

平成23年の工業統計調査は平成24年経済センサス活動調査と時期が重なったため、実施されなかった。

1 工業の推移

区分 年次	事業所数 (件)	従業者数 (人)	製造品出荷額等 (万円)	1事業所当たりの 製造品出荷額等 (万円)
平成13年	105	1,680	3,735,836	35,579
14年	100	1,621	3,864,350	38,644
15年	102	1,572	4,152,454	40,710
16年	98	1,604	4,502,217	45,941
17年	101	1,536	4,822,387	47,746
18年	97	1,558	5,089,184	52,466
19年	92	1,491	5,040,350	54,786
20年	97	1,558	5,189,041	53,495
21年	89	1,437	5,278,357	59,307
22年	88	1,477	4,995,392	56,766

資料：工業統計調査

*平成13年・14年・16年・18年・19年・21年・22年は従業者が3人以下の事業所は調査対象外。

平成15年・17年・20年は、全数調査であるが従業者が4人以上の事業所の集計値である。

平成22年12月31日現在で実施された工業統計調査によると、本市の従業者数4人以上の事業所の製造業(工業)状況は、事業所が88事業所、従業者1,477人、製造品出荷額等は499億5,392万円となっている。これを平成21年と比較すると、事業所数は1.1%(1事業所)減少しているが、従業者数は2.8%(40人)増加している。また、製造品出荷額等は5.4%(28億2,965万円)の減となっている。

また、1事業所当たりの製造品出荷額等は、平成13年から平成19年までは増加傾向（平成13年 3億5,579万円(前年対比5.0%増)、平成14年 3億8,644万円(前年対比8.6%増)、平成15年 4億710万円(前年対比5.3%増)、平成16年 4億5,941万円(前年比12.8%増)、平成17年 4億7,746万円(前年対比3.9%増)、平成18年 5億2,466万円(前年対比9.9%増)、平成19年 5億4,786万円(前年対比4.4%増))にあった。近年では、平成20年は5億3,495万円(前年対比2.4%減)と減少し、平成21年は5億9,307万円(前年対比10.9%増)と増加、平成22年は5億6,766万円(前年対比4.3%減)と減少し、増減を繰り返している。

2 製造品目別従業者・出荷額

各年12月31日現在

区分	年次	平成20年			平成21年			平成22年		
		事業所 (件)	従業者 (人)	出荷額 (万円)	事業所 (件)	従業者 (人)	出荷額 (万円)	事業所 (件)	従業者 (人)	出荷額 (万円)
総	数	97	1,558	5,189,041	89	1,437	5,278,357	88	1,477	4,995,392
食	料	74	1,210	2,388,085	69	1,125	2,509,774	69	1,182	2,528,069
飲	料	8	182	2,637,941	8	179	2,601,138	7	160	2,315,687
織	維	5	42	8,265	3	24	4,500	3	22	4,187
木	材	1	17	x	1	17	x	1	20	x
家	具	-	-	-	-	-	-	-	-	-
	紙	-	-	-	-	-	-	-	-	-
印	刷	2	14	x	2	14	x	2	14	x
化	学	1	4	x	1	4	x	1	4	x
窯	業	2	49	x	2	46	x	2	45	x
鉄	鋼	-	-	-	-	-	-	-	-	-
金	属	2	23	x	2	21	x	2	23	x
電	子	1	9	x	-	-	-	-	-	-
輸	送	1	8	x	1	7	x	1	7	x
そ	の	-	-	-	-	-	-	-	-	-
他		-	-	-	-	-	-	-	-	-

資料：工業統計調査

*従業者が4人以上の事業所の集計値

3 鉱業の生産額

区分 年度	総生産額 (千円)	金 銀 鉱		砕石類 生産額 (千円)
		含金 算出 量 (t)	生産額 (千円)	
平成19年度	914,342	140,185	907,937	6,405
20年度	1,050,430	147,356	1,041,603	8,827
21年度	1,117,897	151,921	1,105,810	12,087
22年度	1,173,947	148,448	1,168,832	5,115
23年度	1,388,587	138,574	1,385,776	2,811
24年度	1,575,360	161,112	1,572,219	3,141

資料：春日鉱山(株)・かごしま南薩砕石(協)

G 商 業

商業統計調査

全国の商店をしつ皆調査して商業活動の実態を明らかにすることを目的として3年ごとに実施していたが、平成9年以降5年ごとに実施されるようになった。昭和60年以降、飲食店は分割し、卸売・小売業を調査の範囲として実施している。

平成23年に調査の実施周期を経済センサス活動調査を実施した2年後と変更したため、今回は平成26年7月の実施となる。

1 一般商店の動き

各年6月1日現在

区分 年次	商店数 (件)	従業者数 (人)	年間販売額 (万円)	商品手持額 (万円)	売場面積 (㎡)
平成 9年	555	2,381	4,194,518	549,984	35,128
14年	496	2,104	3,556,473	298,186	34,153
19年	456	2,047	3,274,960	278,308	36,795

資料：商業統計調査

2 産業中分類別商店数・従業者数・販売額の推移

各年6月1日現在

区分 年次	平成14年			平成19年		
	商店数 (件)	従業者数 (人)	年間販売額 (万円)	商店数 (件)	従業者数 (人)	年間販売額 (万円)
総 数	496	2,104	3,556,473	456	2,047	3,274,960
卸 売 業 計	63	334	1,296,693	58	313	1,112,565
各 種 商 品	—	—	—	—	—	—
織 維 ・ 衣 類 等	1	1	x	1	1	x
飲 食 料 品	25	154	630,642	26	164	697,790
建 築 材 料 ・ 鋳 物 ・ 金 属 材 料 等	21	127	541,801	14	72	273,082
建 築 器 具	5	14	x	5	20	40,679
そ の 他 の 卸 売 業	11	38	100,260	12	56	x
小 売 業 計	433	1,770	2,259,780	398	1,734	2,162,395
各 種 商 品	2	70	x	5	171	325,899
織 維 ・ 衣 類 ・ 身 の 回 り 品	44	117	118,173	46	115	117,405
飲 食 料 品	192	746	753,977	161	707	685,353
自 動 車 ・ 自 転 車	29	98	x	25	88	90,424
家 具 ・ じ ゅ う 器 ・ 家 庭 用 機 械 器 具	32	112	138,246	33	104	111,999
そ の 他 の 小 売 業	134	627	962,141	128	549	831,315

資料：商業統計調査

3 県内17市の商業の推移

各年6月1日現在

年次 区分	平成14年			平成19年		
	商 店 数 (件)	従 業 者 数 (人)	年間商品販売額 (万円)	商 店 数 (件)	従 業 者 数 (人)	年間商品販売額 (万円)
鹿児島市	8,589	64,142	271,590,642	8,009	60,992	253,651,513
薩摩川内市	1,132	7,130	16,278,292	1,353	7,508	15,990,686
鹿屋市	1,252	7,441	16,977,653	1,444	8,913	21,483,119
枕崎市	496	2,104	3,556,473	456	2,047	3,274,960
いちき串木野市	438	2,056	2,788,657	447	2,229	3,211,663
阿久根市	428	1,989	3,539,042	355	1,840	3,190,367
奄美市	920	4,000	8,237,676	888	3,924	7,229,115
出水市	589	3,177	6,897,843	771	4,190	9,226,658
大口市	343	1,723	2,956,196	326	1,695	2,696,579
指宿市	546	2,589	4,643,527	779	3,296	5,369,078
南さつま市	412	2,174	4,867,925	603	2,871	4,815,365
霧島市	610	4,295	10,682,923	1,279	8,763	18,532,516
西之表市	309	1,392	2,147,087	286	1,228	1,843,238
垂水市	318	1,341	3,441,697	273	1,294	2,558,467
日置市	—	—	—	621	3,265	5,227,973
曾於市	—	—	—	490	2,365	4,584,280
志布志市	—	—	—	450	2,123	4,695,971

資料：商業統計調査

- *鹿児島市 (平成16年11月に合併)
- 薩摩川内市 (平成16年10月に合併)
- 鹿屋市 (平成18年 1月に合併)
- いちき串木野市 (平成17年10月に合併)
- 奄美市 (平成18年 3月に合併)
- 出水市 (平成18年 3月に合併)
- 指宿市 (平成18年 1月に合併)
- 南さつま市 (平成17年11月に合併)
- 霧島市 (平成17年11月に合併)
- 日置市 (平成17年 5月に合併)
- 曾於市 (平成17年 7月に合併)
- 志布志市 (平成18年 1月に合併)

H 物価・消費・金融

1 消費者物価指数（総合）（年平均）

区分	年次	平成19年	平成20年	平成21年	平成22年	平成23年	平成24年	平成25年
全 国		100.7	102.1	100.7	100.0	99.7	99.7	100.0
中 都 市		100.8	102.0	100.7	100.0	99.6	99.6	100.0
小 都 市 A		100.6	102.0	100.6	100.0	99.8	99.8	100.2
小 都 市 B		-	-	-	100.0	99.9	100.0	100.5
東 京		101.2	102.2	101.0	100.0	99.5	99.0	99.1
名 古 屋		101.1	102.3	101.5	100.0	99.6	99.7	99.9
大 阪		102.1	102.9	102.1	100.0	99.5	99.5	99.8
福 岡		101.1	102.1	100.7	100.0	99.8	99.6	99.6
佐 賀		100.5	101.5	100.8	100.0	99.4	99.3	99.4
長 崎		100.5	101.7	100.7	100.0	99.5	99.5	99.7
熊 本		99.8	101.0	100.3	100.0	99.5	99.1	99.1
大 分		100.5	101.9	101.4	100.0	99.7	99.9	100.1
宮 崎		101.4	102.8	101.2	100.0	99.8	99.9	100.1
鹿 児 島		100.1	101.1	100.2	100.0	99.7	99.3	99.4

資料：県統計課

* 中都市は人口15万人以上100万人未満の市
 小都市Aは人口5万人以上15万人未満の市
 小都市Bは人口5万人未満の市をいう。
 総合指数は平成22年を100として比較している。

2 酒類の消費状況

単位：0

区分	年次	総数	焼酎	清酒	ウイスキー	合成酒	ビール	その他
	平成20年	720,904	221,136	4,951	1,160	2,111	172,336	159,200
	21年	560,894	216,755	4,833	1,670	2,010	158,040	159,261
	22年	542,569	184,039	3,180	991	1,677	105,578	133,685
	23年	433,183	206,752	3,297	1,007	1,458	64,310	156,359
	24年	414,779	153,233	3,350	1,249	1,197	59,441	196,309

資料：知覧小売酒販組合

* 知覧小売酒販組合に加盟の枕崎支部小売業者から消費者への販売量である。

3 酒類の四半期別消費状況

単位：0

区分	年次	総数	焼酎	清酒	ウイスキー	合成酒	ビール	その他
	平成24年	414,779	153,233	3,350	1,249	1,197	59,441	196,309
	1～3月	78,891	33,454	820	262	281	8,362	35,712
	4～6月	99,546	36,195	786	308	124	12,383	49,750
	7～9月	120,460	35,543	677	299	396	21,568	61,977
	10～12月	115,882	48,041	1,067	380	396	17,128	48,870

資料：知覧小売酒販組合

4 たばこの消費状況

区分 年度	本数 (本)	税額 (円)	成人一人当たり消費本数 (本)
平成20年度	40,640,900	132,968,389	1,969
21年度	36,189,090	118,382,343	1,792
22年度	35,657,532	132,102,348	1,766
23年度	34,229,780	154,736,465	1,735
24年度	34,059,346	152,909,835	1,720

資料：税務課

5 金融機関数

単位：件

平成25年5月1日現在

総数	普通銀行	相互銀行	信用金庫	信用組合	漁協	JA南さつま	郵便局
14	2	—	1	1	1	1	8

6 金融機関勘定

単位：千円

平成25年3月31日現在

総額	預金残高						貸出残高
	当座預金	普通預金	通知預金	定期預金	定期積金	その他	
117,623,149	2,037,997	48,959,847	63,027	62,042,475	1,685,036	2,834,767	47,966,008

資料：市内金融機関(郵便局は含まない)

7 金融機関勘定の推移

各年3月31日現在

区分 年次	預金				貸付金		
	総額(A) (百万円)	対前年比 (%)	流動性預金 (百万円)	定期性預金 (百万円)	総額(B) (百万円)	対前年比 (%)	(B/A×100) (%)
平成20年	109,796	102.6	42,103	67,693	48,345	106.8	44.0
21年	109,461	99.7	41,981	67,480	48,501	100.3	44.3
22年	110,688	101.1	43,164	67,524	47,682	98.3	43.1
23年	113,264	102.3	46,144	67,120	49,119	103.0	43.4
24年	113,868	100.5	46,776	67,090	48,400	98.5	42.5
25年	117,623	103.3	50,998	66,625	47,966	99.1	40.8

資料：市内金融機関(郵便局は含まない)

*流動性預金＝当座預金＋普通預金

*定期性預金＝通知預金＋定期預金＋定額積立金等

I 土木・住宅・公園

1 道路の状況

各年4月1日現在

区分 年次	国 道		県 道		市 道	
	実 延 長 (km)	舗 装 率 (%)	実 延 長 (km)	舗 装 率 (%)	実 延 長 (km)	舗 装 率 (%)
平成20年	23.5	100.0	18.5	100.0	453.0	85.0
21年	23.5	100.0	18.5	100.0	454.2	85.2
22年	23.5	100.0	18.5	100.0	454.2	85.2
23年	23.5	100.0	18.5	100.0	454.2	85.3
24年	23.5	100.0	18.5	100.0	471.0	85.8
25年	23.5	100.0	18.5	100.0	489.6	86.4

資料：建設課

2 主な橋りょう

平成25年5月末日現在

名 称	延 長 (m)	幅 員 (m)	摘 要
松 之 尾 橋	124.8	13.5	花 渡 川 (市道)
花 渡 橋	116.0	16.0	花 渡 川 (国道226号)
小 川 橋	62.6	12.0	花 渡 川 (市道)
新 花 渡 橋	70.0	11.0	花 渡 川 (国道270号)
第 二 花 渡 橋	51.9	9.8	花 渡 川 (市道)
権 現 橋	51.6	5.0	花 渡 川 (市道)
新 神 浦 橋	46.8	5.5	花 渡 川 (市道)
中 州 橋	27.5	10.5	中 洲 川 (国道225号)
宝 寿 庵 橋	40.5	7.0	中 洲 川 (市道)
第 二 中 洲 橋	27.5	9.5	中 洲 川 (市道)
柴 立 橋	12.0	8.5	中 洲 川 (国道225号)
新 橋	18.6	4.0	尻 無 川 (市道)
尻 無 橋	11.5	12.0	尻 無 川 (国道226号)
新 木 原 橋	16.0	12.0	尻 無 川 (県道)
馬 追 川 橋	19.2	13.0	馬 追 川 (市道)
第 二 馬 追 橋	21.1	9.5	馬 追 川 (市道)
鹿 籠 陸 橋	40.0	9.8	市 道 (国道270号)
河 前 谷 橋	61.0	5.0	中 洲 川 (市道)
新 中 洲 橋	83.1	10.5	中 洲 川 (国道225号)

資料：建設課

3 都市公園

平成25年3月末現在

	名称	公園面積 (㎡)	主な施設	主な樹木
街 区 公 園	久保公園	306	滑り台(1)・ブランコ(1)ベンチ(3)・便所(1)	ホルト, ダイオウマツ, モミジ, 貝塚伊吹
	上釜公園	191	ブランコ(1)・滑り台(1)・シーソー(1)・ベンチ(2)	ホルト
	味園公園	233	ブランコ(1)・滑り台(1)・ベンチ(2)	イヌマキ, ダイオウマツ
	国光公園	3,364	滑り台(1)・ブランコ(1)・鉄棒(1) 便所(1)・シーソー(1)・砂場(1)・回旋(1), 置物	海紅豆, ワシントンヤシ, マサキ 山桃, サザンカ, モミジ
	迫園公園	734	複合滑り台(1)・ブランコ(1)・鉄棒(1) 便所(1)・防球ネット・ベンチ(2)	海紅豆, マサキ, ホルト
	日之出公園	810	シーソー(1)・回旋ジャングル(1)・便所(1)・ブランコ(1) 滑り台(1)・鉄棒・雲梯(1)・ベンチ(5), 置物	ホルト, 桜, 楠, 椿
	新町公園	426	回旋ジャングル(1)・ブランコ(1)・滑り台(1) 鉄棒・砂場・便所	イチヨウ, ホルト
	入佐公園	266	鉄棒(1)・ブランコ(1)・滑り台(1)・ベンチ(2)	ホルト, 山桃
	松之尾公園	9,161	滑り台付ジャングルジム(1)・置物(犬・亀)・滑り台(1), 休憩所 シーソー・鉄棒(1)・ブランコ(1)・幼児ブランコ・砂場・ベンチ(15)・便所	ハマヒサカキ, ツツジ, マサキ, 松 キョウチクトウ, 貝塚伊吹, イヌマキ
	汐見公園	2,322	ベンチ(9)・ブランコ・砂場	海紅豆, サンゴシユ, シヤリンバイ
	芫之下公園	271	滑り台(1)・鉄棒(1)・砂場・便所	椿, ツツジ, サザンカ
	中原公園	6,047	コンビネーション遊具・展望台・便所・砂場・ベンチ(5)	ツツジ, ホルト, 桜, イチョウ マテバシイ, クロガネモチ
	若葉第1公園	1,137	コンビネーション遊具・ブランコ・鉄棒・水飲場・便所 シーソー・スプリング遊具	ツツジ, サザンカ, 楠, イヌマキ
	若葉第2公園	368	りすの滑り台・チェアゴースラウンド・ベンチ(2)	ツツジ, クロガネモチ, サザンカ
	駒場公園	1,857	コンビネーション遊具(1)・ブランコ(1)・鉄棒・シーソー(1) 砂場・置物(2)・すもう場・ゲートボールコート・便所	シヤリンバイ, アコウ, サンゴシユ イヌマキ
	立神北公園	4,498	広場・ブランコ・シーソー・鉄棒・便所(1)・チェーンネットクライム スプリング・ベンチ(2)・コンビネーション遊具	楠, ツツジ, ベニカナメモチ, サザンカ アヘリア, サルスベリ, マテバシイ
中村公園	1,862	小型滑り台・鉄棒・便所(1)・ブランコ・シーソー	ベニカナメモチ, ツツジ ヤマモモ, イヌマキ	
木原東公園	2,973	コンビネーション遊具・便所(1)・砂場	桜, ツツジ, イヌマキ, アヘリア	
近 隣 公 園	台場公園	26,430	置物(くま・ライオン・アヒル・カメ)・滑り台(2)・ブランコ(3)・鉄棒 交通公園・ゲートボール場(2)・ソフトコート(1)・プール(大小8) 遊歩道・休憩所(4)・サイルクライミング・砂場(1)・便所(2)	シヤリンバイ, ウバメガシ, 松 ハマヒサカキ, トベラ, ワシントンヤシ カナリーヤシ, ハマボウ
	瀬戸公園	15,236	ソフトコート(1)・駐車場(1)・休憩所(2)・照明施設・遊歩道・鉄棒, コンビネーション遊具・便所(1)・チェアゴースラウンド・ベンチ(13)・公衆電話	桜, カンツバキ, 紅サツキ ツツジ, 藤, クチナシ
	水尻公園	22,487	ソフトコート(2)・多目的広場・駐車場(2)・便所(1)	サンゴシユ, ユーカリ, シマトネリコ イヌマキ, ヒロウ, サザンカ, 椿
	空港公園	33,500	ソフトコート・ゲートボールコート・テニスコート・便所	桜, シヤリンバイ ツツジ, マテバシイ
地 区 公 園	片平山公園	64,334	シーソー(2)・ソフトコート(1)・アスレチック広場・回旋・照明施設 遊歩道・便所(2)・ブランコ(2)・鉄棒(2)・滑り台(4)・駐車場, 車止	桜, サザンカ, ツツジ 自然樹木, カナリーヤシ
	塩浜公園	74,873	武道館・体育館・弓道場・野球場・照明施設 ソフトコート(4)・テニスコート(7)・駐車場・プール・公衆電話	ホルト, シヤリンバイ, サンゴシユ サザンカ, カナリーヤシ, キョウチクトウ ヒラトツツジ, アヘリア
風 致 公 園	火之神公園	19,726	駐車場・プール・キャンプ場・公衆電話	自然樹木, 松

資料：建設課

4 街路樹

単位：本

平成25年3月末現在

路線名	場所	シマトネコ	いちょう	ほると	つばき	うぼめがし	くるがねもち	くす	さくら	ビロウ
町頭通線	枕崎中港 ～	153	—	—	1	—	—	—	—	—
中央通線	中央交差点 ～立神	—	86	—	112	—	37	—	—	—
新町通線	中央交差点 ～尻無橋	—	—	12	—	—	16	—	—	—
小江平通線	高見町港 ～	—	20	—	—	14	—	—	—	—
浜町通線	中央交差点 ～港	20	—	—	—	—	—	—	—	—
駅前通線	駅前～ 高見町	—	45	—	—	—	—	—	—	—
港線	港町～ 田中公民館前	18	—	—	—	43	—	—	—	—
塩浜通線	枕崎中～ 小川橋	—	—	—	25	—	—	—	—	—
若葉通線	若葉町～ 広域農道	—	—	—	—	—	—	37	45	—
大堀通線	塩屋北町～ 下野原	46	—	—	—	—	87	—	—	21
虚空蔵線	東本町交差点 ～木原橋	78	—	—	—	—	—	—	—	—
立神通線	馬追橋 ～立神郵便局	—	—	—	—	—	—	—	—	48

資料：建設課

5 住宅の建築状況

区分	総数	市営住宅	住宅・アパート総棟数	
			うち増築分	
平成20年度	90	—	90	7
21年度	63	—	63	2
22年度	82	—	82	0
23年度	70	—	70	0
24年度	59	—	59	0

資料：建設課・税務課

J 運輸・通信

1 車種別保有自動車台数

単位：台

区分 年次	総数	乗用		乗合用	貨物用		
		普通	小型		普通	小型	被牽引
平成20年	19,301	2,084	4,608	38	661	928	114
21年	19,194	2,040	4,429	37	631	897	115
22年	19,112	2,028	4,323	36	624	879	115
23年	19,009	2,043	4,182	35	618	854	117
24年	19,005	2,067	4,103	34	613	820	111

つづき

区分 年次	特種（殊）用		軽自動車	小型二輪	原付
	特種用途	大型特殊			
平成20年	251	124	10,303	190	2,630
21年	242	125	10,465	213	2,534
22年	248	126	10,516	217	2,424
23年	234	125	10,567	234	2,308
24年	230	124	10,657	246	2,139

資料：鹿児島県統計年鑑・税務課

*総数と軽自動車には、軽二輪（分類不明）が含まれる。

2 電話普及状況

各年3月31日現在

区分 年次	加入数	加入数	
		事務用	住宅用
平成21年	9,698	2,154	7,544
22年	8,988	1,941	7,047
23年	8,381	1,759	6,622
24年	7,829	1,611	6,218
25年	7,328	1,464	5,864
26年	6,855	1,293	5,562

資料：NTT西日本鹿児島支店

3 テレビの受信契約数

各年3月31日現在

区分 年度	受信契約数	
	うち衛星放送	
平成20年	9,325	2,720
21年	9,277	2,883
22年	9,367	3,118
23年	9,546	3,392
24年	9,599	3,625
25年	9,554	3,751

資料：NHK鹿児島放送局

K 社会保障・労働

1 社会福祉施設

単位：人

平成25年4月1日現在

施設名	所在地	定員	入所人員	設置主体
まくらざき保育園	宮田町1	70	} 499	社会福祉法人
立神保育園	中央町261	100		〃
妙見保育園	妙見町751	90		〃
別府保育園	別府西町136	70		〃
火之神保育園	塩屋北町646	60		〃
富士保育園	栄中町53	50		〃
第2ふじ保育園	日之出町247	60		〃
枕崎児童館	旭町51	—	—	枕崎 市
片平山児童センター	枕崎281の1	—	—	〃
老人福祉センター	日之出町231	—	—	〃
城山センター	桜山町256-1	—	—	〃
別府センター	別府東町574	—	—	〃
立神センター	大塚南町129	—	—	〃
松之尾センター	汐見町260	—	—	〃
金山センター	田布川町463	—	—	〃
勤労青少年ホーム	中央町22	—	—	〃
枕崎市福祉会館	寿町180	—	—	〃
ふじ美の里	板敷西町321	50	50	社会福祉法人
南方園	まかや町678	70	70	〃
ピースフル立神	火之神町725	50	50	〃
養護老人ホーム妙見の里	寿町263	50	50	〃

資料：福祉課

2 身体障害者手帳交付状況

単位：人

平成25年4月1日現在

区分	総数	視覚障害	聴覚障害	言語障害	肢体障害	内部障害
総数	1,863	161	154	21	1,031	496
18歳未満	22	2	3	—	14	3
18歳以上	1,841	159	151	21	1,017	493

資料：福祉課

3 補装具交付修理状況

単位：円

平成24年度

区分	件数		公費（金額）		自費（金額）	
	交付	修理	交付	修理	交付	修理
総計	67	20	6,639,146	579,252	592,068	51,731
盲人安全つえ	5	—	16,705	—	595	—
補聴器	12	5	685,052	93,585	442,774	27,953
義手・義足	—	1	—	95,202	—	10,579
歩行補助つえ	—	—	—	—	—	—
車いす	15	12	3,206,152	349,214	93,484	13,199
装具	28	2	1,741,720	41,251	30,523	—
その他	7	—	989,517	—	24,692	—

資料：福祉課

4 扶助別扶助費支給状況

単位：千円

年度		平成21年度	平成22年度	平成23年度	平成24年度
区分					
総	額	514,024	511,559	464,037	452,590
生活	扶助	134,825	133,569	125,678	121,808
住宅	扶助	35,444	34,699	31,927	33,069
教育	扶助	2,524	2,373	1,733	2,127
介護	扶助	5,076	7,909	5,973	6,359
医療	扶助	332,690	330,669	297,025	287,789
出産	扶助	—	—	—	—
生業	扶助	1,127	1,437	1,170	1,055
葬祭	扶助	621	903	531	383
施設	事務費	1,717	—	—	—

資料：福祉課

5 保護の状況

年度		平成21年度	平成22年度	平成23年度	平成24年度	
区分						
市内人口		23,624	23,515	23,259	23,151	
被保護	世帯	228	221	205	205	
	人員	297	289	263	268	
保護率(%)		13	13	12	12	
扶助別 内訳	生活扶助	世帯	180	178	167	169
		人員	248	242	225	228
	住宅扶助	世帯	130	129	116	120
		人員	178	175	157	165
	教育扶助	世帯	12	10	7	8
		人員	20	17	14	16
	介護扶助	世帯	33	33	33	34
		人員	33	33	33	34
	医療扶助	世帯	213	210	197	195
		人員	275	272	252	252

資料：福祉課

*人口は、国勢調査推計人口の3月1日現在による。

6 母子福祉資金の貸付状況

区分	年度	平成21年度		平成22年度		平成23年度		平成24年度	
		件数 (件)	貸付額 (千円)	件数 (件)	貸付額 (千円)	件数 (件)	貸付額 (千円)	件数 (件)	貸付額 (千円)
総数		7	8915	—	—	—	—	3	583
事業開始		—	—	—	—	—	—	—	—
事業継続		—	—	—	—	—	—	—	—
住宅		—	—	—	—	—	—	—	—
修学		4	8,136	—	—	—	—	—	—
就学支度		3	779	—	—	—	—	2	300
就職支度		—	—	—	—	—	—	—	—
その他		—	—	—	—	—	—	1	283

資料：福祉課

7 寡婦福祉資金貸付状況

区分	年度	平成21年度		平成22年度		平成23年度		平成24年度	
		件数 (件)	貸付額 (千円)	件数 (件)	貸付額 (千円)	件数 (件)	貸付額 (千円)	件数 (件)	貸付額 (千円)
総数		—	—	—	—	—	—	—	—
事業開始		—	—	—	—	—	—	—	—
事業継続		—	—	—	—	—	—	—	—
住宅		—	—	—	—	—	—	—	—
その他		—	—	—	—	—	—	—	—

資料：福祉課

8 国民年金の受給者数

区分	年度	平成21年度	平成22年度	平成23年度	平成24年度
老齢給付(人)		6,881	6,875	6,881	7,108
障害給付(人)		610	613	611	614
特別障害給付(人)		2	2	2	2
遺族給付(人)		86	94	84	72
老齢福祉年金(人)		4	3	2	2
年金受給総数(人)		7,583	7,587	7,580	7,798
年金受給総額(千円)		5,094,691	5,136,351	5,150,550	5,310,492
死亡一時金(千円)		1,180	1,995	1,325	1,608

資料：市民生活課

9 国民年金保険料の収納状況

年度	区分	収納対象月数	収納実施月数	収納率 (%)
平成21年度		28,763	19,677	68.4
22年度		27,351	18,659	68.2
23年度		25,479	17,798	69.9
24年度		23,630	16,537	70.0

資料：市民生活課

*平成14年度から国民年金保険料収納事務が国へ移管

10 国民年金被保険者の状況

単位：人

年度	区分	総数	(強制加入者) 第1号被保険者	第3号被保険者	任意加入者
平成21年度		5,345	3,608	1,648	89
22年度		5,052	3,376	1,589	87
23年度		4,816	3,205	1,529	82
24年度		4,613	3,066	1,477	70

資料：市民生活課

11 はり・きゅう等医療費助成の状況

平成24年度

区分	受給者数 (人)	受診延件数 (件)	助成金額 (千円)	年間一人当たりの受診回数 (回)
高齢者 (65歳以上)	865	11,460	8,022	13
心身障害者	9	285	200	32
乳幼児 (6歳未満)	6	108	43	18

資料：福祉課

12 子ども医療費助成の状況

平成24年度

区分	対象者数 (人)	助成人員 (人)	助成延件数 (件)	助成金額 (円)	年間1人当たり 助成件数 (件)
助成対象児	1,429	1,615	9,751	41,598,659	6

資料：福祉課

13 後期高齢者医療費の状況

平成24年度

区分	被保険者数 (人)	件数 (件)	費用額 (千円)	1人当たり件数 (件)	1人当たり費用額 (円)
後期高齢者	4,257	142,166	4,339,818	33.40	1,019,454

資料：健康課

14 福祉センター・地区公民館の利用状況

単位：人

平成24年度

区分	総数	入浴利用者等	会議室等
老人福祉センター	25,401	13,067	12,334
城山センター	7,803	—	7,803
別府センター	6,576	—	6,576
立神センター	6,183	—	6,183
松之尾センター	4,789	—	4,789
金山センター	1,456	—	1,456

資料：健康課・教育委員会

15 心配ごと相談所の取扱状況

単位：件

区分	年度	平成21年度	平成22年度	平成23年度	平成24年度
総数		198	298	395	429
生計		10	15	5	12
家族関係		13	7	9	10
職業・生業		4	13	11	11
健康・衛生・医療		10	18	18	12
結婚問題		3	1	2	3
離婚問題		20	11	21	12
財産関係		7	11	10	13
精神・衛生		2	21	7	11
心身障害児(者)福祉		—	11	14	15
児童福祉・母子保健		59	113	209	214
母子・父子・福祉		—	—	—	4
老人福祉		10	12	26	22
交通事故等		1	2	1	—
苦情相談		2	1	5	7
法律・人権相談		25	24	36	43
住宅相談		10	6	—	7
教育・青少年問題		2	1	—	2
年金相談		1	1	1	3
その他		19	30	20	28

資料：福祉課

16 家庭児童相談室の取扱状況

単位：件

区分	年度	平成21年度	平成22年度	平成23年度	平成24年度
総数		59	113	209	214
性格・生活習慣		—	1	3	8
知能・言語		—	—	—	—
学校生活		8	30	113	100
非行		5	10	3	2
家族関係		42	58	70	71
環境・福祉		4	6	13	21
心身・障害		—	1	1	4
その他		—	7	6	8

資料：福祉課

17 要介護認定状況

平成24年度

区分	認定率 (%)	計 (人)	要支援1 (人)	要支援2 (人)	要介護1 (人)	要介護2 (人)	要介護3 (人)	要介護4 (人)	要介護5 (人)
計	18.2	1,419	160	222	300	273	175	151	138
1号被保険者	—	1,383	158	218	288	264	171	150	134
2号被保険者	—	36	2	4	12	9	4	1	4

資料：福祉課

18 介護保険給付状況

単位：千円

平成24年度

保険給付費合計	介護サービス 等諸費	介護予防サー ビス等諸費	その他諸費	高額サービス等費	特定入所者介護 サービス等費
1,882,429	1,617,210	130,008	2,506	42,402	90,303

資料：福祉課

19 国民健康保険加入状況

各年4月1日現在

区分 年度	総世帯数	総人口	被保険者 世帯数	被保険者 人員	加入割合 (%)	
					世帯	人員
平成21年度	11,105	24,425	4,488	7,820	40.4	32.0
22年度	11,089	24,139	4,569	7,838	41.2	32.5
23年度	11,057	23,813	4,502	7,696	40.7	32.3
24年度	11,035	23,502	4,445	7,548	40.3	32.1
25年度	11,289	23,495	4,397	7,393	38.9	31.5

資料：健康課

*世帯数，人口は住民基本台帳による。

20 国民健康保険税収納状況

(一般被保険者分)

区分 年度	調定額 (千円)	収入済額 (千円)	調定に対する収入率 (%)		
			計	現年度	滞納繰越分
平成21年度	561,341	488,147	87.0	94.7	17.1
22年度	546,429	466,596	85.4	94.3	17.5
23年度	636,605	543,000	85.3	93.8	19.1
24年度	635,255	531,290	83.6	93.5	20.9

(退職被保険者分)

区分 年度	調定額 (千円)	収入済額 (千円)	調定に対する収入率 (%)		
			計	現年度	滞納繰越分
平成21年度	84,431	76,358	90.4	98.0	19.1
22年度	80,563	73,748	91.5	98.2	27.5
23年度	91,652	84,603	92.3	97.5	19.2
24年度	77,759	73,054	93.9	98.6	33.6

資料：健康課

2 1 国民健康保険税負担金額の推移（一般被保険者・退職被保険者等分）

年間平均

区分 年度	世帯数 (世帯)	被保険者数 (人)	調定額 (現年度分) (千円)	負担割合		税率			
				1世帯当たり (円)	1人当たり (円)	平等割 (円)	均等割 (円)	資産割 (%)	所得割 (%)
平成21年度	4,582	7,904	645,772	140,937	81,702	23,800	23,800	23.2	7.3
22年度	4,587	7,853	626,993	136,689	79,841	23,800	23,800	23.2	7.3
23年度	4,507	7,695	650,017	144,224	84,473	26,800	27,200	25.5	9.3
24年度	4,426	7,468	621,393	140,396	83,207	26,800	27,200	25.5	9.3

資料：健康課

2 2 国民健康保険給付状況

（一般被保険者分）

区分 年度	件数 (件)	費用額 (千円)	保険者負担分 (千円)	一部負担金 (千円)	他法負担分 (千円)	1件当たり 費用額 (円)	受診率 (%)
平成21年度	130,138	3,018,680	2,207,095	711,630	99,955	23,196	1,801.7
22年度	130,643	3,019,020	2,208,991	712,139	97,890	23,109	1,814.5
23年度	127,483	3,051,494	2,232,897	714,407	104,190	23,936	1,807.5
24年度	131,408	3,071,055	2,247,734	722,297	101,024	23,370	1,902.3

*老人分は除く。

（退職被保険者分）

区分 年度	件数 (件)	費用額 (千円)	保険者負担分 (千円)	一部負担金 (千円)	他法負担分 (千円)	1件当たり 費用額 (円)	受診率 (%)
平成21年度	11,785	224,377	156,611	63,653	4,113	19,039	1,730.5
22年度	11,740	240,736	168,096	69,988	2,653	20,506	1,797.9
23年度	11,584	260,339	181,795	75,413	3,131	22,474	1,804.4
24年度	11,388	219,912	153,626	63,795	2,491	19,311	2,033.6

資料：健康課（事業年報C表・F表より）

*老人分は除く。

2 3 市立病院の診療状況

年度	区分	計		入院		外来	
		患者数 (人)	収益額 (千円)	患者数 (人)	収益額 (千円)	患者数 (人)	収益額 (千円)
平成21年度		40,301	511,769	20,369	384,293	19,932	127,476
22年度		39,095	513,265	20,835	385,402	18,260	127,863
23年度		38,153	534,002	20,604	395,464	17,549	138,538
24年度		36,443	511,535	19,263	370,339	17,180	141,196

資料：市立病院

*患者数は延べ人数

2 4 一般職業紹介状況

年度	区分	新規求職者数	新規求人数	紹介件数	就職件数
		(人)	(人)	(件)	(件)
平成21年度	計	6,234	4,862	8,662	2,367
	男	2,956	—	4,489	1,005
	女	3,264	—	4,157	1,357
22年度	計	6,098	5,541	8,040	2,505
	男	2,819	—	4,015	1,099
	女	3,246	—	3,989	1,394
23年度	計	5,168	6,100	7,824	2,520
	男	2,393	—	4,093	1,118
	女	2,756	—	3,717	1,394
24年度	計	4,576	6,234	7,239	2,480
	男	2,111	—	3,681	1,093
	女	2,453	—	3,548	1,380

資料：加世田公共職業安定所

*新規求人数の計には共用求人を含む。

*平成11年4月1日以降の求人公開は、「男女雇用機会均等法の一部改正」により、原則として性差をもうけることが禁止されたため総数が男女計と一致しない場合がある。

*平成18年度からは、枕崎出張所の統廃合により南さつま市・南九州市（旧川辺町・旧知覧町）との合計件数（人数）である。

L 保健・衛生

1 医療施設（調剤薬局を含む）

単位：件

平成25年4月1日現在

病 院						診 療 所		歯 科 診 療 所	薬 局 及 薬 店
個 人		法 人		公 立		施 設 数	病 床 数		
施 設 数	病 床 数	施 設 数	病 床 数	施 設 数	病 床 数				
—	—	7	666	1	55	15	62	13	11

資料：南薩地域振興局保健福祉環境部

2 医療関係従事者数（病院・診療所・調剤薬局を含む）

単位：人

平成23年10月1日現在

医 師	歯科医師	薬剤師	助産師	看護師	准看護師	看護業務 補 助 者	柔 道 整 復 師	検査技師	栄養士
57	14	38	6	234.3	187.2	110.8	—	7	16
放射線 技 師									
15									

資料：南薩地域振興局保健福祉環境部

* 医師、歯科医師及び薬剤師は平成23年3月31日現在

* 従事者数については、各施設における通常の勤務時間に常勤換算したものである。

3 予防接種の状況

単位：人

区分 年度	百日ぜき ジフテリア (延)破傷風	小児まひ	日本脳炎 (延)	MR 1 期	MR 2 期	MR 3 期	MR 4 期
平成20年度	617	271	114	127	159	183	216
21年度	663	238	239	148	184	194	227
22年度	625	309	809	169	171	190	221
23年度	615	276	1,344	135	161	191	264
24年度	649	166	843	141	148	165	204

資料：健康課

4 予防接種の実施状況

平成24年度

区 分	百日ぜき ジフテリア (延)破傷風	小児まひ	日本脳炎 (延)	二種混合	MR 1 期	MR 2 期	MR 3 期	MR 4 期
対象者（人）	589	279	3,267	199	177	164	197	241
接種者（人）	493	166	843	156	141	148	165	204
接種率（%）	83.7%	59.5%	25.8%	78.4%	79.7%	90.2%	83.8%	84.6%

資料：健康課

* 対象者・接種者は延べ人数

5 結核健康診断

単位：人

年度	区分 ツベルクリン	B C G	間接撮影	精密検査
平成20年度	—	148	1,703	17
21年度	—	155	1,228	12
22年度	—	146	1,492	17
23年度	—	139	1,309	10
24年度	—	146	1,244	9

資料：健康課

*平成17年度から「ツベルクリン」は実施していない。

6 結核健康診断実施状況

平成24年度

区分	対象者 (人)	受診者 (人)	受診率 (%)	B C G (人)	間接撮影 (人)	精密検査 (人)
総数	5,583	1,647	29.5%	146	1,399	9
乳児	189	146	77.2%	146	—	—
一般	5,133	1,244	24.2%	—	1,244	9
施設	—	—	—	—	—	—
学校・施設・病院等の従事者	261	257	98.5%	—	155	—

資料：健康課

7 各種健康診査

平成24年度

区分	対象者 (人)	受診者 (人)	受診率 (%)	要経過観察 (人)	要精密検査 (人)	虫歯有病者 (人)
3～4か月児健診	159	156	98.1%	24	—	—
6～7か月児健診	141	140	99.3%	4	2	—
1歳6か月児健診 (歯科含む)	157	151	96.2%	38	1	2
3歳児健診 (歯科含む)	120	117	97.5%	15	3	22
2歳児歯科健診	145	120	82.8%	—	—	5
2歳6か月児 歯科健診	139	107	77.0%	—	—	11
5～6歳児歯科健診	282	145	51.4%	—	—	57

資料：健康課

8 成人病検診状況

平成24年度

区分		対象者 (人)			受診人員 (人)			受診率 (%)			要精密者及び 要医療者 (人)		
		計	男	女	計	男	女	計	男	女	計	男	女
特定 健康 診査	計	5,323	2,484	2,839	2,175	943	1,232	40.9	38.0	43.4	-	-	-
胃 が ん 検 診	計	5,624	2,383	3,241	1,150	489	661	20.4	20.5	20.4	129	70	59
	40～49歳	993	423	570	109	41	68	11.0	9.7	11.9	6	4	2
	50～59歳	1,163	441	722	189	54	135	16.3	12.2	18.7	14	7	7
	60～69歳	1,661	797	864	435	198	237	26.2	24.8	27.4	45	24	21
	70歳以上	1,807	722	1,085	417	196	221	23.1	27.1	20.4	64	35	29
子 宮 が ん 検 診	計	5,457	-	5,457	1,065	-	1,065	19.5	-	19.5	13	-	13
	20～29歳	806	-	806	31	-	31	3.8	-	3.8	1	-	1
	30～39歳	671	-	671	147	-	147	21.9	-	21.9	5	-	5
	40～49歳	647	-	647	147	-	147	22.7	-	22.7	1	-	1
	50～59歳	859	-	859	235	-	235	27.4	-	27.4	2	-	2
	60～69歳	1,048	-	1,048	303	-	303	28.9	-	28.9	3	-	3
70歳以上	1,426	-	1,426	202	-	202	14.2	-	14.2	1	-	1	
乳 が ん 検 診	計	3,762	-	3,762	947	-	947	25.2	-	25.2	38	-	38
	40～49歳	602	-	602	155	-	155	25.7	-	25.7	6	-	6
	50～59歳	788	-	788	256	-	256	32.5	-	32.5	11	-	11
	60～69歳	970	-	970	325	-	325	33.5	-	33.5	11	-	11
	70歳以上	1,402	-	1,402	211	-	211	15.0	-	15.0	10	-	10
肺 が ん 検 診	計	1,880	763	1,117	558	211	347	29.7	27.7	31.1	4	2	2
	40～49歳	310	130	180	28	3	25	9.0	2.3	13.9	-	-	-
	50～59歳	333	117	216	72	18	54	21.6	15.4	25.0	1	-	1
	60～69歳	519	242	277	185	74	111	35.6	30.6	40.1	1	1	-
	70歳以上	718	274	444	273	116	157	38.0	42.3	35.4	2	1	1
大 腸 が ん 検 診	計	6,053	2,502	3,551	1,260	486	774	20.8	19.4	21.8	66	27	39
	40～49歳	1,032	422	610	97	31	66	9.4	7.3	10.8	2	-	2
	50～59歳	1,233	458	775	221	56	165	17.9	12.2	21.3	14	2	12
	60～69歳	1,797	843	954	498	208	290	27.7	24.7	30.4	16	9	7
	70歳以上	1,991	779	1,212	444	191	253	22.3	24.5	20.9	34	16	18

資料：健康課

* 特定健康診査欄については枕崎市国民健康保険加入者の実績数

9 死因別死亡者数

区分	年次	平成21年			平成22年			平成23年		
		男	女	計	男	女	計	男	女	計
総計		159	205	364	182	187	369	171	214	385
	感染症・寄生虫症	-	5	5	2	1	3	3	3	6
	新生物	51	37	88	55	39	94	55	44	99
	血液系疾患・免疫障害	-	-	-	1	1	2	-	2	2
	内分泌・栄養及び代謝疾患	-	7	7	1	1	2	1	5	6
	精神及び行動の障害	1	-	1	-	2	2	-	1	1
	神経系の疾患	2	1	3	3	2	5	2	6	8
	循環器系の疾患	46	82	128	54	62	116	48	65	113
	呼吸器系の疾患	33	50	83	41	42	83	32	45	77
	消化器系の疾患	4	1	5	9	7	16	8	13	21
	皮膚・皮下組織の疾患	-	-	-	-	-	-	-	-	-
	筋骨格系・結合組織疾患	1	1	2	-	1	1	-	2	2
	尿路性器系の疾患	4	6	10	3	7	10	2	8	10
	他に分類されないもの	1	7	8	3	14	17	3	17	20
	その他	16	8	24	10	8	18	17	3	20

資料：健康課

10 ごみ収集の状況

区分 年度	収集人口 (人)	総収集量 (t)	可燃ごみ (t)	不燃ごみ (t)	資源ごみ (t)
平成20年度	24,666	5,988	4,650	563	775
21年度	24,337	5,869	4,697	439	733
22年度	24,132	5,662	4,615	321	726
23年度	23,813	5,694	4,695	293	706
24年度	23,502	5,653	4,670	283	700

資料：市民生活課

11 し尿収集の状況

単位：kℓ

年 度	総収集量
平成20年度	9,722
21年度	9,086
22年度	9,068
23年度	8,629
24年度	8,544

資料：市民生活課

12 火葬場の使用状況

単位：人

区分 年度	市 内				市 外			
	大人	小人	死産児	改葬	大人	小人	死産児	改葬
平成20年度	384	—	2	3	258	1	3	11
21年度	338	1	3	2	267	—	2	3
22年度	386	1	2	8	300	—	1	18
23年度	351	—	—	44	335	—	1	133
24年度	347	1	1	61	303	—	—	109

資料：南薩地区衛生管理組合

13 火葬場の市町別使用状況

単位：人

平成24年度

区 分	総 数	大 人	小 人	死 産 児	改 葬
総 数	822	650	1	1	170
枕 崎 市	410	347	1	1	61
旧知覧町	260	197	—	—	63
旧坊津町	111	96	—	—	15
旧川辺町	—	—	—	—	—
旧金峰町	—	—	—	—	—
そ の 他	41	10	—	—	31

資料：南薩地区衛生管理組合

M 電気・上下水道

1 変電施設現況

変電所名	枕崎変電所	最大電圧（送電線）	66,000V
所在地	枕崎市緑町8番地	認可出力	60,000KVA
事業者名	九州電力株式会社	設備容量	60,000KVA
竣工	昭和8年8月		

資料：九州電力(株)枕崎変電所

2 上下水道事業業務量

（金山・深浦系）

区分 \ 年度	平成23年度	平成24年度	増減
年度末給水人口（人）	18,441	18,161	△ 280
年度末給水戸数（戸）	9,719	9,677	△ 42
年間配水量（m ³ ）	2,745,690	2,659,341	△ 86,349
年間有収水量（m ³ ）	2,508,853	2,436,748	△ 72,105
年間有収率（%）	91.4	91.6	0.2
年間1日平均配水量（m ³ ）	7,502	7,286	△ 216
年間1日最大配水量（m ³ ）	8,691	8,493	△ 198

（別府・白沢系）

区分 \ 年度	平成23年度	平成24年度	増減
年度末給水人口（人）	2,166	2,135	△ 31
年度末給水戸数（戸）	1,118	1,113	△ 5
年間配水量（m ³ ）	333,256	349,481	16,225
年間有収水量（m ³ ）	288,822	304,906	16,084
年間有収率（%）	86.7	87.2	0.5
年間1日平均配水量（m ³ ）	910	957	47
年間1日最大配水量（m ³ ）	1,144	1,195	51

資料：水道課

3 公共下水道普及状況

区分 \ 年度	平成23年度	平成24年度
行政区域面積（A）	74.88km ²	74.88km ²
行政区域人口（B）	23,502人	23,495人
処理可能区域（C）	ha	400.6ha
	C/A	5.3%
処理可能人口（D）	人	13,540人
	D/B	57.6%

資料：下水道課

N 教育・文化

1 幼稚園の園児数

単位：人

平成25年5月1日現在

区 分	園 児 数				認 可 定 員
	総 数	3 歳	4 歳	5 歳	
総 数	127	51	40	36	240
枕 崎 幼 稚 園	x	x	x	x	120
長 野 幼 稚 園	x	x	x	x	120
枕崎カトリック幼稚園					平成23年3月31日 廃園

資料：企画調整課

2 小学校の児童数・教職員数

単位：人

平成25年5月1日現在

区 分	児 童 数			教 職 員 数		
	総 数	男	女	総 数	男	女
総 計	1,075	561	514	90	45	45
枕 崎 小 学 校	503	269	234	31	15	16
桜 山 小 学 校	168	81	87	13	5	8
別 府 小 学 校	115	63	52	13	7	6
立 神 小 学 校	272	139	133	26	14	12
金 山 小 学 校	17	9	8	7	4	3

資料：教育委員会

3 中学校の生徒数・教職員数

単位：人

平成25年5月1日現在

区 分	生 徒 数			教 職 員 数		
	総 数	男	女	総 数	男	女
総 数	597	298	299	73	43	30
枕 崎 中 学 校	258	128	130	25	14	11
桜 山 中 学 校	114	58	56	16	10	6
別 府 中 学 校	61	31	30	13	8	5
立 神 中 学 校	164	81	83	19	11	8

資料：教育委員会

4 高等学校の生徒数・教職員数

単位：人

平成25年5月1日現在

区 分	生 徒 数			教 職 員 数		
	総 数	男	女	総 数	男	女
枕 崎 高 等 学 校	300	100	200	55	34	21
鹿児島水産高等学校	303	276	27	59	48	11

資料：各高等学校

5 小学校学年別，学級数・男女別児童数

単位：人

平成25年5月1日現在

区分	枕崎小学校	桜山小学校	別府小学校	立神小学校	金山小学校	計	
総計	学級数	18 (2)	7 (1)	7 (1)	15 (3)	3 (0)	50 (7)
	男	269 (4)	81 (0)	63 (3)	139 (5)	9 (0)	561 (12)
	女計	234 (1)	87 (3)	52 (0)	133 (5)	8 (0)	514 (9)
	計	503 (5)	168 (3)	115 (3)	272 (10)	17 (0)	1,075 (21)
1年	学級数	3	1	1	3 (1)	1	9 (1)
	男	47	7	7	22	0	83 (0)
	女計	39	16	8	17 (1)	2	82 (1)
	計	86 (0)	23 (0)	15 (0)	39 (1)	2 (0)	165 (1)
2年	学級数	4 (1)	1	2 (1)	3 (1)		10 (3)
	男	41 (1)	14	15 (1)	23 (2)	1	94 (4)
	女計	35	10	5	17 (1)	1	68 (1)
	計	76 (1)	24 (0)	20 (1)	40 (3)	2 (0)	162 (5)
3年	学級数	3	1	1	2	1	8 (0)
	男	39 (1)	12	12 (1)	22	0	85 (2)
	女計	43	16	14	20 (1)	1	94 (1)
	計	82 (1)	28 (0)	26 (1)	42 (1)	1 (0)	179 (3)
4年	学級数	3 (1)	2 (1)	1	3 (1)		9 (3)
	男	40 (1)	17	11 (1)	25 (3)	2	95 (5)
	女計	41	14 (2)	8	26 (2)	2	91 (4)
	計	81 (1)	31 (2)	19 (1)	51 (5)	4 (0)	186 (9)
5年	学級数	2	1	1	2	1	7 (0)
	男	46	12	10	20	1	89 (0)
	女計	34 (1)	11	7	25	0	77 (1)
	計	80 (1)	23 (0)	17 (0)	45 (0)	1 (0)	166 (1)
6年	学級数	3	1	1	2		7 (0)
	男	56 (1)	19	8	27	5	115 (1)
	女計	42	20 (1)	10	28	2	102 (1)
	計	98 (1)	39 (1)	18 (0)	55 (0)	7 (0)	217 (2)

資料：教育委員会

* ()内は，特別支援学級の学級数・児童数の再掲。

6 中学校学年別，学級数・男女別生徒数

単位：人

平成25年5月1日現在

区分	枕崎中学校	桜山中学校	別府中学校	立神中学校	計	
総計	学級数	10 (2)	4 (0)	3 (0)	6 (0)	23 (2)
	男	128 (3)	58 (0)	31 (0)	81 (0)	298 (3)
	女計	130 (1)	56 (0)	30 (0)	83 (0)	299 (1)
	計	258 (4)	114 (0)	61 (0)	164 (0)	597 (4)
1年	学級数	4 (1)	1	1	2	8 (1)
	男	40	14	8	25	87 (0)
	女計	45 (1)	19	10	31	105 (1)
	計	85 (1)	33 (0)	18 (0)	56 (0)	192 (1)
2年	学級数	3 (1)	1	1	2	7 (1)
	男	42 (2)	23	11	25	101 (2)
	女計	39	16	10	29	94 (0)
	計	81 (2)	39 (0)	21 (0)	54 (0)	195 (2)
3年	学級数	3	2	1	2	8 (0)
	男	46 (1)	21	12	31	110 (1)
	女計	46	21	10	23	100 (0)
	計	92 (1)	42 (0)	22 (0)	54 (0)	210 (1)

資料：教育委員会

* ()内は，特別支援学級の学級数・児童数の再掲。

7 体格の状況（身長）小学校

単位：cm

平成25年6月末日現在

区 分	1年		2年		3年		4年		5年		6年	
	男	女	男	女	男	女	男	女	男	女	男	女
全 国 平 均	116.6	115.6	122.4	121.6	128.2	127.3	133.6	133.6	139.0	140.1	145.0	146.8
県 平 均	116.2	115.4	122.0	120.8	127.7	126.8	132.7	133.5	138.3	139.2	144.7	145.9
市 平 均	114.6	115.0	121.6	121.7	127.6	126.5	135.3	134.1	138.6	139.7	142.0	144.8

資料：教育委員会

8 体格の状況（身長）中学校

単位：cm

平成25年6月末日現在

区 分	1年		2年		3年	
	男	女	男	女	男	女
全 国 平 均	152.3	151.8	159.5	154.8	165.0	156.5
県 平 均	152.4	151.4	158.2	154.1	164.2	155.7
市 平 均	150.7	152.0	159.3	153.4	164.3	154.2

資料：教育委員会

9 体格の状況（体重）小学校

単位：kg

平成25年6月末日現在

区 分	1年		2年		3年		4年		5年		6年	
	男	女	男	女	男	女	男	女	男	女	男	女
全 国 平 均	21.3	20.9	23.9	23.5	27.1	26.4	30.4	30.0	34.3	34.0	38.3	39.0
県 平 均	21.1	20.8	24.1	23.1	27.0	26.2	30.4	30.1	33.8	33.9	38.6	38.7
市 平 均	20.3	20.3	23.5	23.1	26.8	25.4	34.1	30.9	34.8	34.7	36.5	38.7

資料：教育委員会

10 体格の状況（体重）中学校

単位：kg

平成25年6月末日現在

区 分	1年		2年		3年	
	男	女	男	女	男	女
全 国 平 均	43.9	43.7	48.8	47.1	54.0	49.9
県 平 均	44.0	44.4	48.4	47.0	53.9	49.7
市 平 均	43.7	46.9	50.0	47.9	53.2	51.3

資料：教育委員会

11 体格の状況（座高）小学校

単位：cm

平成25年6月末日現在

区 分	1年		2年		3年		4年		5年		6年	
	男	女	男	女	男	女	男	女	男	女	男	女
全 国 平 均	64.8	64.4	67.6	67.3	70.2	69.9	72.6	72.8	75.0	75.8	77.6	79.3
県 平 均	64.8	64.3	67.5	66.8	70.0	69.7	72.3	72.6	74.5	75.5	77.4	78.9
市 平 均	64.2	61.8	67.8	63.6	70.9	69.8	73.8	73.0	74.7	75.4	75.6	78.3

資料：教育委員会

12 体格の状況（座高）中学校

単位：cm

平成25年6月末日現在

区 分	1年		2年		3年	
	男	女	男	女	男	女
全 国 平 均	81.2	82.1	84.8	83.8	88.1	84.9
県 平 均	81.1	81.8	84.1	83.4	87.8	84.5
市 平 均	80.5	82.6	85.2	83.4	87.5	85.0

資料：教育委員会

13 中学校卒業者の進路状況

単位：人

区分 年度	卒業生の総数			進学者			就職者			その他		
	計	男	女	計	男	女	計	男	女	計	男	女
平成20年度	270	125	145	268	124	144	—	—	—	2	1	1
21年度	237	127	110	236	127	109	—	—	—	1	—	1
22年度	202	99	103	202	99	103	—	—	—	—	—	—
23年度	211	114	97	208	111	97	1	1	—	2	2	—
24年度	209	104	105	208	103	105	—	—	—	1	1	—

資料：教育委員会

14 中学校卒業者の進路状況（学校別）

単位：人

平成24年度

区 分	卒業生の総数			進学者			就職者			その他		
	計	男	女	計	男	女	計	男	女	計	男	女
総 数	209	104	105	208	103	105	—	—	—	1	1	—
枕崎中学校	90	44	46	89	43	46	—	—	—	1	1	—
桜山中学校	43	27	16	43	27	16	—	—	—	—	—	—
別府中学校	23	13	10	23	13	10	—	—	—	—	—	—
立神中学校	53	20	33	53	20	33	—	—	—	—	—	—

資料：教育委員会

15 枕崎高等学校卒業者の進路状況

単位：人

区分 年度	卒業生の総数			進学者			就職者			その他		
	計	男	女	計	男	女	計	男	女	計	男	女
平成20年度	133	49	84	104	43	61	25	5	20	4	1	3
21年度	136	53	83	102	48	54	30	3	27	4	2	2
22年度	137	45	92	109	35	74	28	10	18	—	—	—
23年度	119	37	82	90	31	59	28	6	22	1	—	1
24年度	127	48	79	98	39	59	29	9	20	—	—	—

資料：枕崎高等学校

16 鹿児島水産高等学校卒業者の進路状況

単位：人

区分 年度	卒業生の総数			進学者			就職者			その他		
	計	男	女	計	男	女	計	男	女	計	男	女
平成20年度	87	85	2	35	35	—	47	46	1	5	4	1
21年度	90	81	9	42	39	3	44	39	5	4	3	1
22年度	68	65	3	38	38	—	30	27	3	—	—	—
23年度	86	70	16	44	35	9	42	35	7	—	—	—
24年度	96	86	10	39	36	3	56	49	7	1	1	—

資料：鹿児島水産高等学校

17 市内の事業所に就職した人（中学校）

単位：人

平成24年度

区 分	第1次産業				第2次産業				第3次産業					
	農林業		水産業		建設業		製造業		卸・小売業		サービス業		その他	
	男	女	男	女	男	女	男	女	男	女	男	女	男	女
総 数	—	—	—	—	—	—	—	—	—	—	—	—	—	—
枕崎中学校	—	—	—	—	—	—	—	—	—	—	—	—	—	—
桜山中学校	—	—	—	—	—	—	—	—	—	—	—	—	—	—
別府中学校	—	—	—	—	—	—	—	—	—	—	—	—	—	—
立神中学校	—	—	—	—	—	—	—	—	—	—	—	—	—	—

資料：各中学校

18 市外の事業所に就職した人（中学校）

単位：人

平成24年度

区 分	第1次産業				第2次産業				第3次産業					
	農林業		水産業		建設業		製造業		卸・小売業		サービス業		その他	
	男	女	男	女	男	女	男	女	男	女	男	女	男	女
総 数	—	—	—	—	—	—	—	—	—	—	—	—	—	—
枕崎中学校	—	—	—	—	—	—	—	—	—	—	—	—	—	—
桜山中学校	—	—	—	—	—	—	—	—	—	—	—	—	—	—
別府中学校	—	—	—	—	—	—	—	—	—	—	—	—	—	—
立神中学校	—	—	—	—	—	—	—	—	—	—	—	—	—	—

資料：各中学校

19 市内の事業所に就職した人（高校）

単位：人

平成24年度

区 分	第1次産業				第2次産業				第3次産業					
	農林業		水産業		建設業		製造業		卸・小売業		サービス業		その他	
	男	女	男	女	男	女	男	女	男	女	男	女	男	女
総 数	—	—	—	—	—	—	6	1	—	3	—	—	1	1
枕崎高校	—	—	—	—	—	—	1	1	—	2	—	—	—	—
鹿児島水産高校	—	—	—	—	—	—	5	—	—	1	—	—	1	1

資料：各高等学校

20 市外の事業所に就職した人（高校）

単位：人

平成24年度

区 分	第1次産業				第2次産業				第3次産業					
	農林業		水産業		建設業		製造業		卸・小売業		サービス業		その他	
	男	女	男	女	男	女	男	女	男	女	男	女	男	女
総 数	—	—	6	—	6	—	6	2	4	10	15	7	11	3
枕崎高校	—	—	1	—	1	—	1	2	1	8	2	7	2	—
鹿児島水産高校	—	—	5	—	5	—	5	—	3	2	13	—	9	3

資料：各高等学校

2 1 奨学金の貸付状況

年度	区分	貸 付 人 員					年 度 貸 付 額 (千円)	
		総数 (人)	大学 (人)	短大 (人)	高専 (人)	高校 (人)		専修学校 (人)
平成20年度		76	58	6	3	2	7	29,429 (962,658)
21年度		86	60	5	3	8	10	31,464 (994,122)
22年度		66	47	2	3	2	12	24,564 (1,018,686)
23年度		57	38	3	1	2	13	20,644 (1,039,330)
24年度		69	46	6	1	1	15	24,932 1,064,262

資料：教育委員会

* () 内は累計貸付総額

2 2 市立図書館の利用状況

年度	区分	入館者数 (人)	貸出冊数 (冊)	開館日数 (日)	1日平均	
					利用者数 (人)	貸出冊数 (冊)
平成20年度		26,378	55,804	283	93.2	197.2
21年度		26,707	53,763	284	94.0	189.3
22年度		27,536	52,928	282	97.6	187.7
23年度		29,198	51,965	284	102.8	183.0
24年度		27,528	52,711	280	98.3	188.3

資料：市立図書館

2 3 市立図書館の蔵書数

平成24年度

区 分	冊 数 (冊)	構 成 比 (%)
総 数	67,684	100.0
総 記 数	1,995	2.9
哲 学	1,319	1.9
歴 史	3,791	5.6
社 会 科 学	4,274	6.3
自 然 科 学	3,118	4.6
技 術	3,096	4.6
産 業	1,597	2.4
芸 術	4,141	6.1
言 語	798	1.2
文 学	21,834	32.3
児 童	14,777	21.8
絵 本	6,944	10.3

資料：市立図書館

2 4 市立図書館の分類別貸出冊数

平成24年度

区 分	冊 数 (冊)	割 合 (%)
総 数	52,711	100.0
総 記 数	413	1.0
哲 学	1,395	2.7
歴 史	1,296	2.3
社 会 科 学	1,733	3.5
自 然 科 学	2,134	3.8
技 術	4,140	8.1
産 業	1,116	2.4
芸 術	2,756	4.8
言 語	304	0.7
文 学	12,728	25.9
児 童	6,684	12.5
絵 本	9,644	20.0
紙 芝 居	225	0.6
配本所, 団体貸出	5,973	9.0
月刊誌その他	2,110	2.9
C D	60	0.0

資料：市立図書館

25 市民会館の利用状況

平成24年度

区 分	利用回数 (回)	利用延べ人数 (人)
総 数	1,849	45,183
大 ホ ー ル	569	25,561
第 1 会 議 室	168	6,234
第 2 会 議 室	231	3,018
第 3 会 議 室	157	1,584
第 4 会 議 室	246	2,520
和 室	383	5,127
楽 屋 控 室	19	112
ホ ワ イ エ	15	279
そ の 他	61	748

資料：教育委員会

26 枕崎児童館の利用状況

単位：人

平成24年度

区 分	利 用 人 数
総 数	5,511
幼 児	649
小 学 生	1,391
中 学 生	89
高 校 生	62
一 般	3,320

資料：福祉課

27 片平山児童センターの利用状況

単位：人

平成24年度

区 分	利 用 人 数
総 数	7,829
幼 児	1,801
小 学 生	3,629
中 学 生	572
高 校 生	117
一 般	1,710

資料：福祉課

○ 選 挙

1 有権者数の推移

各年9月2日登録

区分 年次	総 数 (人)	男 (人)	女 (人)	総数に対する 男の割合 (%)	総数に対する 女の割合 (%)	有権者指数 平成22年=100
平成12年	21,537	9,638	11,899	44.8	55.2	106.9
13年	21,474	9,586	11,888	44.6	55.4	106.6
14年	21,463	9,607	11,856	44.8	55.2	106.5
15年	21,417	9,607	11,810	44.9	55.1	106.3
16年	21,296	9,575	11,721	45.0	55.0	105.7
17年	21,175	9,541	11,634	45.1	54.9	105.1
18年	21,028	9,431	11,597	44.8	55.2	104.3
19年	20,846	9,348	11,498	44.8	55.2	103.4
20年	20,609	9,230	11,379	44.8	55.2	102.3
21年	20,379	9,143	11,236	44.9	55.1	101.1
※ 22年	20,152	9,034	11,118	44.8	55.2	100.0
23年	19,937	8,979	10,958	45.0	55.0	98.9
24年	19,679	8,869	10,810	45.1	54.9	97.7
25年	19,471	8,758	10,713	45.0	55.0	96.6

資料：選挙管理委員会

※平成22年は国勢調査が実施された年であるので基準年とした。

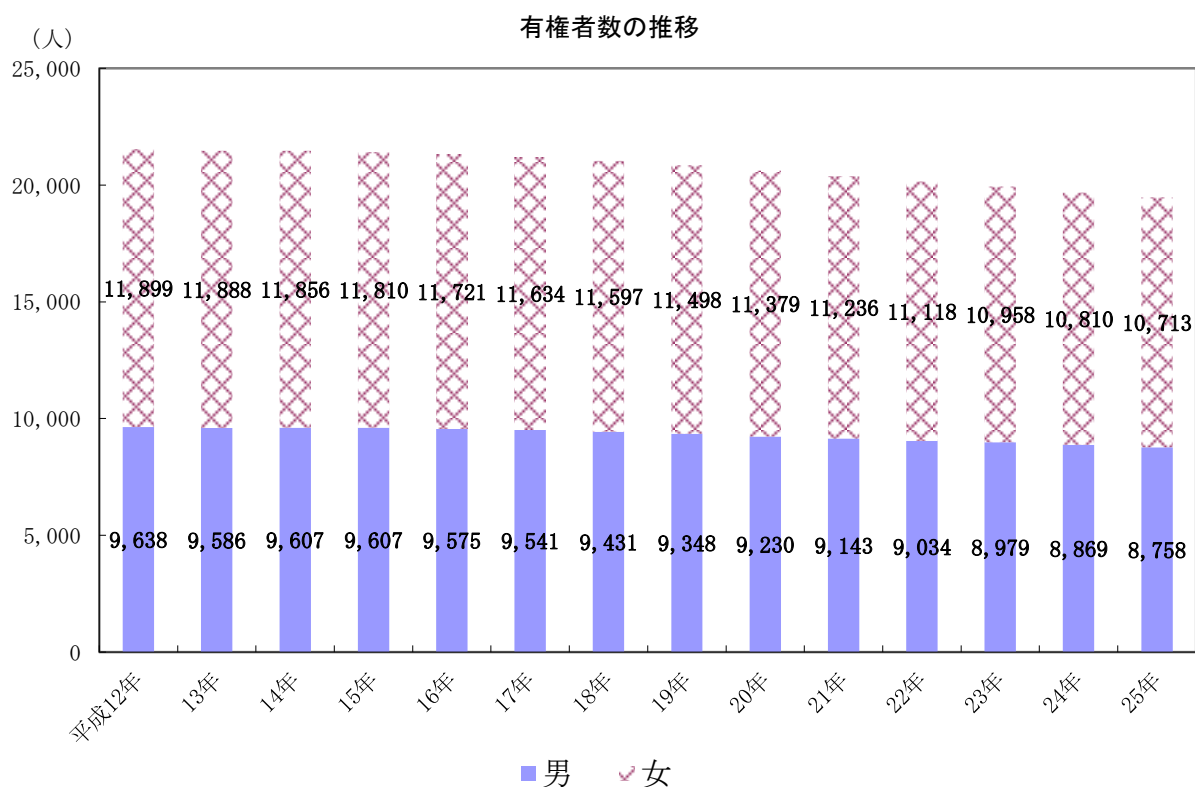

2 校區別登録人員

単位：人

平成25年9月2日登録

区分	総数	金山校区	桜山校区	立神校区	枕崎校区	別府校区
総数	19,471	512	3,648	4,006	8,516	2,789
男	8,758	228	1,627	1,857	3,785	1,261
女	10,713	284	2,021	2,149	4,731	1,528

資料：選挙管理委員会

校區別有権者数の構成

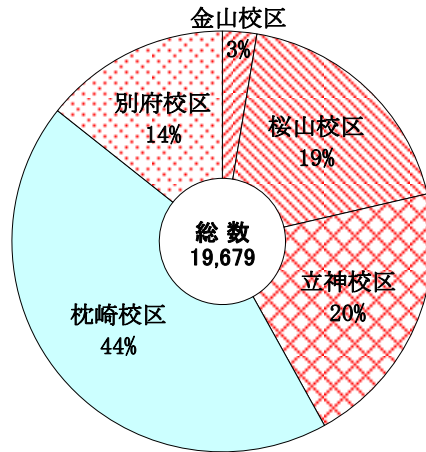

3 投票区別登録人員

単位：人

平成25年9月2日登録

区分	総数	第1投票区	第2投票区	第3投票区	第4投票区	第5投票区	第6投票区
		枕崎小学校	松之尾センター	児童館	新町公民館	老人福祉センター	木原公民館
総数	19,471	4,146	415	1,091	1,117	835	912
男	8,758	1,837	197	464	501	370	416
女	10,713	2,309	218	627	616	465	496

つづき

区分	第7投票区	第8投票区	第9投票区	第10投票区	第11投票区	第12投票区	第13投票区
	桜山小学校	岩崎公民館	道野公民館	板敷公民館	別府小学校	真茅公民館	下山公民館
総数	2,830	648	170	602	867	230	456
男	1,271	284	72	275	408	94	211
女	1,559	364	98	327	459	136	245

つづき

区分	第14投票区	第15投票区	第16投票区	第17投票区	第18投票区	第19投票区	第20投票区
	東白沢公民館	立神小学校	塩屋公民館	大塚公民館	金山小学校	木口屋公民館	田布川公民館
総数	634	2,097	1,106	803	179	49	284
男	273	978	499	380	84	25	119
女	361	1,119	607	423	95	24	165

資料：選挙管理委員会

4 選挙別投票状況

年	区 分	有権者数 (人)			投票者数 (人)		
		計	男	女	計	男	女
平成8年	農業委員会委員選挙	3,974	1,877	2,097	—	—	—
8年	県知事選挙	21,496	9,601	11,895	7,318	3,089	4,229
8年	鹿児島海区漁業調整委員会委員選挙	384	377	7	162	158	4
8年	衆議院小選挙区選出議員選挙	21,663	9,666	11,997	11,386	4,827	6,559
8年	衆議院比例代表選出議員選挙	21,663	9,666	11,997	11,385	4,826	6,559
8年	最高裁判所国民審査	21,663	9,666	11,997	11,254	4,764	6,490
10年	市長選挙	21,501	9,608	11,893	15,743	6,564	9,179
10年	参議院議員通常選挙	21,623	9,658	11,965	12,725	5,427	7,298
11年	市議会議員選挙	21,301	9,513	11,788	17,804	7,508	10,296
11年	農業委員会委員選挙	4,309	1,950	2,359	3,208	1,436	1,772
12年	衆議院小選挙区選出議員選挙	21,496	9,618	11,878	12,823	5,549	7,274
12年	衆議院比例代表選出議員選挙	21,514	9,626	11,888	12,828	5,552	7,276
12年	最高裁判所国民審査	21,496	9,618	11,878	12,695	5,494	7,201
12年	県知事選挙	21,246	9,493	11,753	8,460	3,610	4,850
12年	鹿児島海区漁業調整委員会委員選挙	342	334	8	—	—	—
13年	参議院議員選挙区選挙	21,557	9,631	11,926	12,545	5,320	7,225
13年	参議院議員比例代表選挙	21,580	9,642	11,938	9,551	5,324	4,227
14年	市長選挙	21,327	9,523	11,804	16,320	6,921	9,399
14年	市議会議員補欠選挙	21,327	9,523	11,804	16,316	6,918	9,398
14年	農業委員会委員選挙	3,855	1,792	2,063	—	—	—
15年	県議会議員選挙	21,130	9,472	11,658	12,569	5,360	7,209
15年	市議会議員選挙	21,121	9,466	11,655	16,521	7,007	9,514
15年	衆議院小選挙区選出議員選挙	21,398	9,605	11,793	12,265	5,347	6,918
15年	衆議院比例代表選出議員選挙	21,422	9,617	11,805	12,268	5,349	6,919
15年	最高裁判所国民審査	21,398	9,605	11,793	12,184	5,307	6,877
16年	合併協議会設置協議についての投票	21,158	9,498	11,660	12,113	5,187	6,926
16年	参議院議員選挙区選挙	21,278	9,555	11,723	12,643	5,476	7,167
16年	参議院議員比例代表選挙	21,304	9,567	11,737	12,649	5,478	7,171
16年	鹿児島県知事選挙	20,997	9,426	11,571	12,631	5,469	7,162
16年	鹿児島海区漁業調整委員会委員選挙	321	315	6	132	127	5
17年	農業委員会委員選挙	2,973	1,377	1,596	2,175	1,037	1,138
17年	衆議院小選挙区選出議員選挙	21,142	9,519	11,623	13,646	5,938	7,708
17年	衆議院比例代表選出議員選挙	21,169	9,531	11,638	13,648	5,940	7,708
17年	最高裁判所国民審査	21,142	9,519	11,623	13,490	5,864	7,626
18年	市長選挙	20,960	9,408	11,552	15,264	6,550	8,714
19年	県議会議員選挙	20,580	9,218	11,362	11,135	4,822	6,313
19年	市議会議員選挙	20,560	9,210	11,350	14,007	5,922	8,085
19年	参議院議員選挙区選挙	20,944	9,389	11,555	12,006	5,250	6,756
19年	参議院議員比例代表選挙	20,944	9,389	11,555	12,005	5,250	6,755
20年	農業委員会委員選挙	2,500	1,194	1,306	1,910	932	978
20年	鹿児島県知事選挙	20,372	9,115	11,257	7,967	3,392	4,575
20年	鹿児島海区漁業調整委員会委員選挙	258	253	5	—	—	—
21年	衆議院小選挙区選出議員選挙	20,373	9,136	11,237	13,837	6,113	7,724
21年	衆議院比例代表選出議員選挙	20,373	9,136	11,237	13,838	6,113	7,725
21年	最高裁判所国民審査	20,341	9,125	11,216	13,501	5,928	7,573
22年	市長選挙	20,150	9,033	11,117	14,053	5,986	8,067
22年	参議院議員選挙区選挙	20,199	9,046	11,153	11,338	4,966	6,372
22年	参議院議員比例代表選挙	20,199	9,046	11,153	11,339	4,966	6,373
23年	県議会議員選挙	19,751	8,879	10,872	11,976	5,202	6,774
23年	市議会議員選挙	19,728	8,869	10,859	13,566	5,850	7,716
23年	農業委員会委員選挙	2,255	1,065	1,190	—	—	—
24年	鹿児島県知事選挙	19,458	8,759	10,699	8,122	3,529	4,593
24年	鹿児島海区漁業調整委員会委員選挙	197	193	4	83	79	4
24年	衆議院議員補欠選挙	19,661	8,857	10,804	9,094	4,006	5,088
24年	衆議院小選挙区選出議員選挙	19,638	8,844	10,794	11,260	5,045	6,215
24年	衆議院比例代表選出議員選挙	19,638	8,844	10,794	11,259	5,044	6,215
24年	最高裁判所国民審査	19,605	8,833	10,772	10,839	4,855	5,984
25年	参議院議員選挙区選挙	19,593	8,807	10,786	9,392	4,207	5,185
25年	参議院議員比例代表選挙	19,593	8,807	10,786	9,392	4,207	5,185
26年	市長選挙	19,291	8,664	10,627	13,023	5,631	7,392

資料：選挙管理委員会

投票率 (%)			執行年月日	備 考
計	男	女		
—	—	—	8年 7月 7日	無投票
34.04	32.17	35.55	8年 7月28日	
42.19	41.91	57.14	8年 8月 1日	法人は男に含む
52.56	49.94	54.67	8年10月20日	
52.56	49.93	54.67	8年10月20日	
51.95	49.29	54.10	8年10月20日	
73.22	68.32	77.18	10年 1月18日	
58.85	56.19	60.99	10年 7月12日	
83.58	78.92	87.34	11年 4月25日	
74.45	73.64	75.12	11年 7月11日	
59.65	57.69	61.24	12年 6月25日	
59.63	57.68	61.20	12年 6月25日	在外選挙人を含む
59.06	57.12	60.62	12年 6月25日	
39.82	38.03	41.27	12年 7月16日	
—	—	—	12年 8月 3日	無投票 法人は男に含む
58.19	55.24	60.58	13年 7月29日	
44.26	55.22	35.41	13年 7月29日	在外選挙人を含む
76.52	72.68	79.63	14年 1月20日	
76.50	72.65	79.62	14年 1月20日	
—	—	—	14年 7月 7日	無投票
59.48	56.59	61.84	15年 4月13日	
78.22	74.02	81.63	15年 4月27日	
57.32	55.67	58.66	15年11月 9日	
57.27	55.62	58.61	15年11月 9日	在外選挙人を含む
56.94	55.25	58.31	15年11月 9日	
57.25	54.61	59.40	16年 3月14日	
59.42	57.31	61.14	16年 7月11日	
59.37	57.26	61.10	16年 7月11日	在外選挙人を含む
60.16	58.02	61.90	16年 7月11日	
41.12	40.32	83.33	16年 8月 5日	法人は男に含む
73.16	75.31	71.30	17年 7月10日	
64.54	62.38	66.32	17年 9月11日	
64.47	62.32	66.23	17年 9月11日	在外選挙人を含む
63.81	61.60	65.61	17年 9月11日	
72.82	69.62	75.43	18年 1月22日	
54.11	52.31	55.56	19年 4月 8日	
68.13	64.30	71.23	19年 4月22日	
57.32	55.92	58.47	19年 7月29日	在外選挙人を含む
57.32	55.92	58.46	19年 7月29日	在外選挙人を含む
76.40	78.06	74.89	20年 6月22日	
39.11	37.21	40.64	20年 7月13日	
—	—	—	20年 7月31日	無投票 法人は男に含む
67.92	66.91	68.74	21年 8月30日	在外選挙人を含む
67.92	66.91	68.75	21年 8月30日	在外選挙人を含む
66.37	64.96	67.52	21年 8月30日	
69.74	66.27	72.56	22年 1月17日	
56.13	54.90	57.13	22年 7月11日	在外選挙人を含む
56.14	54.90	57.14	22年 7月11日	在外選挙人を含む
60.63	58.59	62.31	23年 4月10日	
68.77	65.96	71.06	23年 4月24日	
—	—	—	23年 7月10日	無投票
41.74	40.29	42.93	24年 7月 8日	
42.13	40.93	100.00	24年 8月 2日	法人は男に含む
46.25	45.23	47.09	24年10月28日	在外選挙人を含む
57.34	57.04	57.58	24年12月16日	在外選挙人を含む
57.33	57.03	57.58	24年12月16日	在外選挙人を含む
55.29	54.96	55.55	24年12月16日	
47.94	47.77	48.07	25年 7月21日	在外選挙人を含む
47.94	47.77	48.07	25年 7月21日	在外選挙人を含む
67.51	64.99	69.56	26年 1月19日	

P 消防・防災・警察

1 消防施設・装備

平成25年4月1日現在

消 防 本 部	1	救命索発射銃	1	張 力 計	2		
消 防 署	1	油圧スプレッダー	1	エンジンカッター	1		
分 団	7	油 圧 切 断 機	1	救 命 胴 衣	14		
消防ポンプ自動車	8	エ ア ー ソ ー	1	潜 水 資 機 材	6		
水 槽 付 消 防 ポ ン プ 自 動 車	1	チ ェ ン ソ ー	1	化学消火剤 (20ℓ)	21		
小 型 動 力 ポ ン プ 付 水 槽 車	1	ガ ス 溶 断 機	1	オイルフェンス20m	4		
屈折はしご付 消 防 自 動 車	1	ガ ス 検 知 器	1	林野火災ジェット シューター	9		
救 助 工 作 車	1	発 電 機	4	人 工 蘇 生 器	1		
救 急 車	3	排 煙 機	1	除 細 動 器	2		
指 令 広 報 車	2	耐 熱 服	2	ス ク ー プ ス ト レ ッ チ ャ ー	3		
防 災 活 動 車	1	空 気 呼 吸 器	13	携 帯 用 吸 引 器	2		
小 型 動 力 ポ ン プ 付 積 載 車	1	空 気 式 救 助 マ ッ ト	1	ホ ー ス	署 146		
隊 員 輸 送 車	1	指 輪 カ ッ タ ー	2	分 団	467		
消 防 無 線	基 地 局	2	防 毒 マ ス ク	6	消 火 栓	384	
	中 継 局	—	防 塵 マ ス ク	5	防 火 水 槽	40 m ³ 以上	125
	移 動 局	10	緩 降 機	1		20 ~ 40 m ³	40
	携 帯 局	9	チ ル ホ ー ル	2	携 帯 局 デ ジ タ ル ト ラ ン シ ー バ ー	23	

資料：枕崎市消防本部

2 消防本部消防署職員数

平成25年4月1日現在

総数	消防監	消防司令長	消防司令	消防司令補	消防士長	消防副士長	消防士	事務吏員
42		1	5	10	15	2	8	1

資料：枕崎市消防本部

3 消防団員数

単位：人

平成25年4月1日現在

総数	団長	副団長	分団長	副分団長	部長	班長	団員
258	1	1	7	7	7	31	204

資料：枕崎市消防本部

4 火災発生状況

区分	年次	平成21年	平成22年	平成23年	平成24年	平成25年
	件数(件)	計	25	13	16	6
件数(件)	建物	10	7	8	—	1
	林野	2	1	1	—	2
	車両	—	—	—	—	1
	船舶	1	—	—	—	—
	その他	12	5	7	6	4
消損棟数	住家	6	6	6	—	1
	非住家	8	5	7	—	—
消失面積(m ²)	建物(m ²)	292	488	304	—	—
	林野(a)	2	—	3	—	1
損害額(千円)		57,506	19,496	10,693		962

資料：枕崎市消防本部

5 救急車出動状況

単位：件

区分	年次	平成21年	平成22年	平成23年	平成24年	平成25年
総	数	1,009	1,045	1,133	1,088	1,051
火	災	4	2	1	—	—
自	然	—	—	—	—	—
水	難	5	1	—	3	4
交	通	104	89	105	87	87
労	働	9	8	13	9	9
運	動	7	3	5	7	7
一	般	128	132	129	135	142
加	害	2	2	4	—	3
自	損	14	13	14	8	12
急	病	522	553	601	584	553
そ	の	214	242	261	255	234

資料：枕崎市消防本部

6 交通事故の推移

区分	年次	平成21年	平成22年	平成23年	平成24年	平成25年
件	数 (件)	140	121	119	90	83
死	者 (人)	1	1	1	—	1
傷	者 (人)	177	142	142	105	99

資料：総務課

7 時間別交通事故発生状況

単位：件

区分	年次	平成21年	平成22年	平成23年	平成24年	平成25年
総	数	140	121	119	90	83
	6:00～8:00	18	6	11	8	8
	8:00～10:00	18	14	14	11	8
	10:00～12:00	19	17	20	14	11
	12:00～14:00	15	21	16	11	8
	14:00～16:00	16	21	14	12	13
	16:00～18:00	23	20	18	16	21
	18:00～20:00	13	11	17	14	7
	20:00～22:00	4	5	3	—	2
	22:00以降	14	6	6	4	5

資料：総務課

8 刑法犯の罪種別・発生・検挙率

単位：件

年次 区分	平成21年		平成22年		平成23年		平成24年		平成25年	
	発生	検挙	発生	検挙	発生	検挙	発生	検挙	発生	検挙
合計	83	52	83	61	62	33	105	56	73	70
凶悪犯	1	1	1	1	1	1	1	1	—	—
殺人	—	—	—	—	—	—	1	1	—	—
強盗	1	1	—	—	—	—	—	—	—	—
その他	—	—	1	1	1	1	—	—	—	—
粗悪犯	4	4	7	7	5	5	7	6	7	9
暴行	1	1	3	3	3	3	5	5	5	6
傷害	2	2	3	3	1	1	2	1	2	3
脅迫	1	1	—	—	1	1	—	—	—	—
恐喝	—	—	1	1	—	—	—	—	—	—
窃盗	64	41	64	46	44	24	80	36	55	54
知能犯	3	3	3	1	—	—	3	10	2	1
詐欺	3	3	3	1	—	—	3	10	2	1
横領	—	—	—	—	—	—	—	—	—	—
偽造	—	—	—	—	—	—	—	—	—	—
その他	11	3	8	6	12	3	14	3	9	6

資料：枕崎警察署

刑法犯発生数及び検挙率

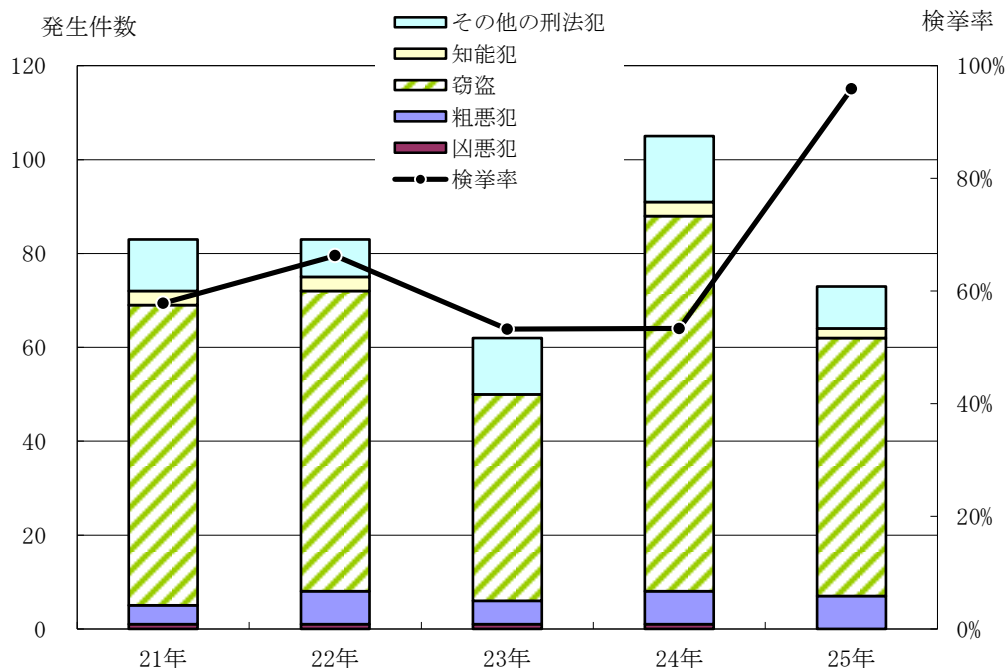

Q 市民所得

1 市内総生産の推移

区分	年度	平成20年度	平成21年度	平成22年度	
		総生産額 (千円)	総生産額 (千円)	総生産額 (千円)	構成比 (%)
市内総生産		96,630,007	93,112,619	89,465,630	100.0
第1次産業		9,130,282	6,707,540	7,558,538	8.4
農業		4,590,349	3,885,710	4,390,321	4.9
林業		38,520	33,531	31,579	0.0
水産業		4,501,413	2,788,299	3,136,638	3.5
第2次産業		33,318,400	32,336,185	27,424,423	30.7
鉱業		336,155	641,360	747,977	0.8
製造業		29,842,716	29,834,819	23,701,339	26.5
建設業		3,139,529	1,860,006	2,975,107	3.3
第3次産業		53,590,803	53,641,527	54,079,329	60.4
電気・ガス・水道業		1,586,623	1,670,146	1,615,920	1.8
卸小売業		5,883,737	6,251,645	6,118,328	6.8
金融・保険業		2,872,046	2,839,361	2,801,018	3.1
不動産業		9,726,484	9,883,110	10,048,719	11.2
運輸・通信業		10,169,205	9,731,193	10,005,984	11.2
サービス業・公務		23,352,708	23,266,072	23,489,360	26.3
輸入品に課される税・関税		1,104,190	841,826	808,930	0.9
総資本形成に係る消費税(控除)		513,668	414,459	405,590	0.5

資料：平成22年度市町村民所得推計

2 市民所得推計の推移

区分	年度	平成20年度	平成21年度	平成22年度
		市内総生産	実数(千円) 対前年比(%) 順位(位)	96,630,007 — 15
市民所得	実数(千円) 対前年比(%) 順位(位)	54,662,594 — 16	54,375,717 99.5 16	56,027,724 103.0 17
1人当たり市民所得	実数(千円) 対前年比(%) 順位(位)	2,265 — 4	2,279 100.6 4	2,370 104.0 5

資料：平成22年度市町村民所得推計

3 総人口1人当たり所得推計の推移

項目		年度		
		平成20年度	平成21年度	平成22年度
実数 (千円)	市民所得	2,265	2,279	2,370
	県民所得	2,263	2,264	2,396
	国民所得	2,770	2,676	2,729
対前年度比 (%)	市民所得	—	100.6	104.0
	県民所得	—	100.0	105.8
	国民所得	—	96.6	102.0
対県との格差	市民所得	100.1	100.7	98.9
	国民所得	122.4	118.2	113.9

資料：平成22年度市町村民所得推計

4 県下19市の市民所得

平成22年度

区分	総人口 (人)	総額 (千円)	一人当たり の市民所得		対県民所得 格差 (%)	
			対前年度増加率 (%)	対前年度増加率 (%)		
鹿児島県	1,706,242	5,446,148,000	3.4	2,396	5.8	—
鹿児島市	605,846	1,962,283,184	2.4	2,683	4.1	112.0
鹿屋市	105,070	325,514,963	2.7	2,311	5.0	96.5
枕崎市	23,638	89,465,630	△ 3.9	2,370	4.0	98.9
阿久根市	23,154	63,298,531	0.5	2,031	6.4	84.8
出水市	55,621	148,880,350	1.2	2,180	5.9	91.0
指宿市	44,396	126,847,509	1.3	2,059	3.9	85.9
西之表市	16,951	45,922,621	1.9	2,037	3.6	85.0
垂水市	17,248	45,444,383	△ 3.1	2,029	5.7	84.7
薩摩川内市	99,589	449,145,690	16.5	2,650	12.1	110.6
日置市	50,822	129,494,680	0.7	2,190	5.1	91.4
曾於市	39,221	113,731,368	△ 7.1	1,990	4.5	83.1
霧島市	127,487	476,814,249	9.9	2,613	11.9	109.1
いちき串木野市	31,144	93,433,480	△ 0.6	2,298	5.9	95.9
南さつま市	38,704	105,481,116	1.2	2,019	5.2	84.3
志布志市	33,034	122,147,903	0.2	2,276	5.6	95.0
奄美市	46,121	128,095,293	0.9	2,123	4.8	88.6
南九州市	39,065	123,105,290	3.7	2,085	8.0	87.0
伊佐市	29,304	110,409,973	2.4	2,433	10.4	101.5
始良市	74,809	164,405,736	2.8	2,261	3.3	94.4

資料：平成22年度市町村民所得推計

R 議会・執行機関

1 市行政機構図(平成25年4月1日現在)

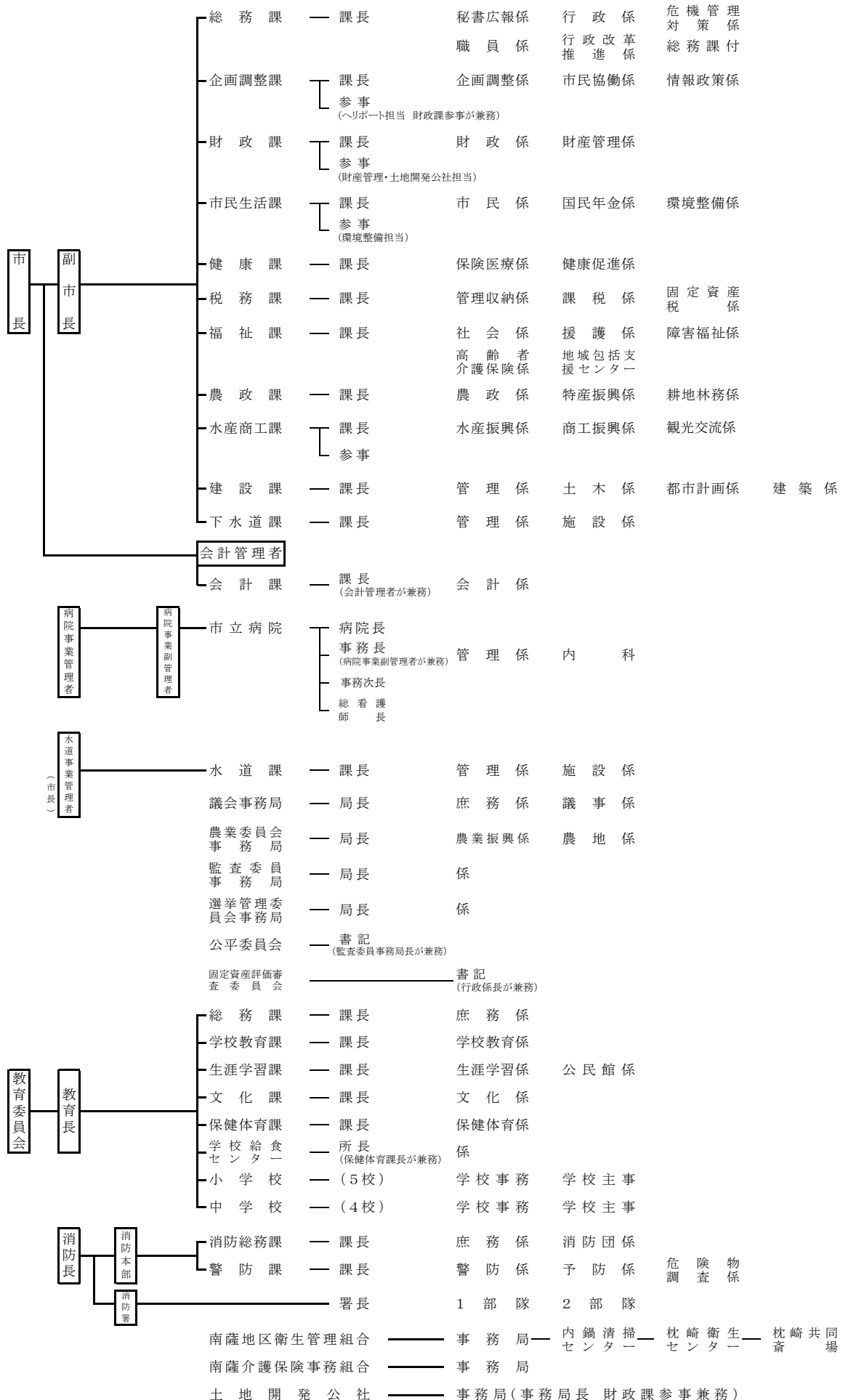

2 市職員数の推移

単位：人

各年4月1日現在

区分	年度	平成22年	平成23年	平成24年	平成25年
総数		283	276	275	313
市長事務局		186	180	181	179
議会事務局		6	6	6	6
教育委員会事務局		50	47	40	36
選挙管理委員会事務局		2	2	2	2
農業委員会事務局		4	4	4	4
監査委員事務局		2	2	2	2
消防事務局		—	—	—	42
水道事業		14	14	14	14
病院事業		19	21	26	28

資料：総務課

3 委員会構成

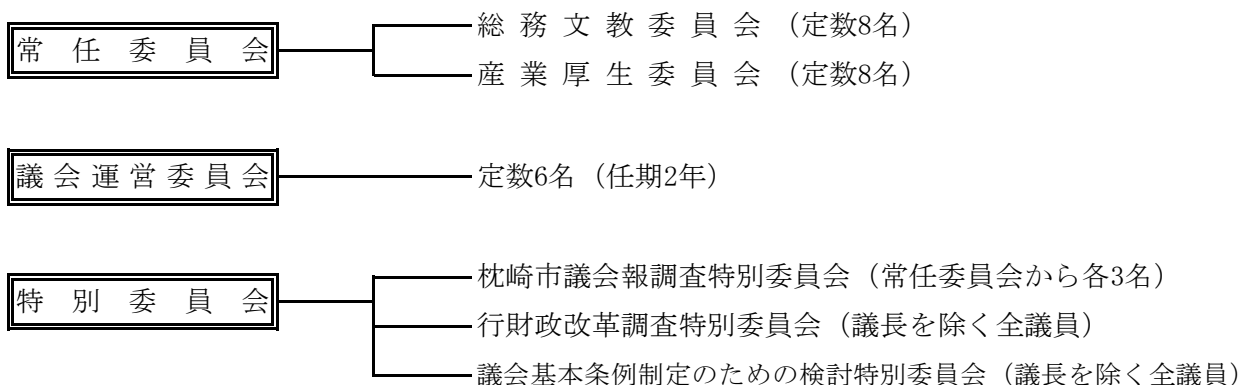

4 議会の運営状況

平成25年

区分	招集回数	会期延日数	議案議決内容					請願・陳情	
			可決	否決	同意	認定	承認	採択	撤回に同意
総数	7	87	145	1	5	8	3	2	1
定例会	4	84	143	1	5	8	—	2	1
臨時会	3	3	2	—	—	—	3	—	—

資料：議会事務局

5 委員会等の開催状況

単位：日

平成25年

委員会名	開催日数
総務文教委員会	10
産業厚生委員会	12
議会運営委員会	16
特別委員会	22
全員協議会	15

資料：議会事務局

※ 「特別委員会」の開催日数には、予算特別委員会等も含む。

6 歴代議長・副議長在職期間

	議 長	副 議 長	就 任 月	退 任 月
4	猪 谷 秀 人	柳 田 栄 二	昭和27年10月	昭和28年 5月
5	柳 田 栄 二	浜 崎 寿 内	昭和28年 5月	昭和29年 3月
6	柳 田 栄 二	浜 崎 寿 内	昭和29年 3月	昭和30年 4月
7	柳 田 栄 二	上 釜 孝	昭和30年 5月	昭和31年 6月
8	上 釜 孝	上 竹 豊 志	昭和31年 6月	昭和33年 5月
9	上 釜 孝	橋 口 春 夫	昭和33年 5月	昭和34年 4月
10	柳 田 栄 二	上 竹 豊 志	昭和34年 5月	昭和36年 5月
11	上 釜 孝	板 敷 政 清	昭和36年 5月	昭和37年 3月
12	上 釜 孝	板 敷 政 清	昭和37年 3月	昭和38年 4月
13	上 釜 孝	園 田 弘 二	昭和38年 5月	昭和40年 5月
14	上 釜 孝	板 敷 政 清	昭和40年 5月	昭和40年11月
15	板 敷 政 清	下 木 原 政 吉	昭和40年11月	昭和41年 3月
16	板 敷 政 清	松 尾 繁	昭和41年 3月	昭和42年 4月
17	板 敷 政 清	松 尾 繁	昭和42年 5月	昭和44年 5月
18	板 敷 政 清	橋 口 春 夫	昭和44年 5月	昭和44年 7月
19	板 敷 政 清	橋 口 春 夫	昭和44年 7月	昭和45年 2月
20	板 敷 政 清	松 尾 繁	昭和45年 2月	昭和46年 4月
21	松 尾 繁	塚 元 竜 夫	昭和46年 5月	昭和48年 5月
22	松 尾 繁	塚 元 竜 夫	昭和48年 5月	(議 長 昭和50年4月 1日) (副議長 昭和50年4月30日)
23	塚 本 竜 夫	加 治 貢	昭和50年 5月	昭和52年 5月
24	中 原 秀 雄	中 山 了	昭和52年 5月	昭和54年 4月
25	田 畑 次 男	稲 森 一 孝	昭和54年 5月	昭和56年 5月
26	田 畑 次 男	中 釜 一 美	昭和56年 5月	昭和58年 4月
27	大 園 静 夫	稲 森 一 孝	昭和58年 5月	昭和60年 5月
28	大 園 静 夫	稲 森 一 孝	昭和60年 5月	昭和62年 4月
29	神 園 正 幸	茅 野 十 吉	昭和62年 5月	平成元年 5月
30	神 園 正 幸	茅 野 十 吉	平成元年 5月	平成 3年 4月
31	上 園 喜 八	岩 下 勉	平成 3年 5月	平成 5年 4月
32	上 園 喜 八	岩 下 勉	平成 5年 4月	平成 7年 4月
33	今 給 黎 嘉 市	瀬 戸 口 末 俊	平成 7年 5月	平成 9年 5月
34	今 給 黎 嘉 市	瀬 戸 口 末 俊	平成 9年 5月	平成11年 4月
35	篠 原 伸 孝	松 野 下 聖	平成11年 5月	平成13年 5月
36	瀬 戸 口 末 俊	中 原 行 男	平成13年 5月	平成15年 4月
37	松 野 下 聖	畠 野 宏 之	平成15年 5月	平成17年 5月
38	畠 野 宏 之	岩 下 司 郎	平成17年 5月	(副議長のみ平成17年8月)
39	畠 野 宏 之	立 石 幸 徳	(副議長のみ平成17年9月)	平成19年 4月
39	畠 野 宏 之	俵 積 田 義 信	平成19年 5月	平成22年 3月
40	俵 積 田 義 信	上 釜 い ほ	平成22年 3月	平成23年 4月
41	俵 積 田 義 信	新 屋 敷 幸 隆	平成23年 5月	平成25年 4月
42	立 石 幸 徳	茅 野 勲	平成25年 5月	現在に至る

資料：議会事務局

7 議員名簿

平成25年9月1日現在

議席番号	氏名	所属政党	所属委員会
(議長) 1	立石 幸徳	無所属	総務文教
2	俵積田 義信	自民	総務文教
3	豊留 榮子	共産	産業厚生
4	今門 求	社民	総務文教
5	清水 和弘	無所属	産業厚生
6	新屋敷 幸隆	無所属	総務文教
7	禰占 通男	無所属	◎ 産業厚生
8	城森 史明	無所属	◎ 総務文教
9	沢口 光広	無所属	産業厚生
10	畠野 宏之	無所属	産業厚生
11	吉松 幸夫	無所属	○ 総務文教
12	沖園 強	無所属	産業厚生
13	中原 重信	無所属	○ 産業厚生
14	吉嶺 周作	無所属	総務文教
15	牧 信利	共産	総務文教
(副議長) 16	茅野 勲	無所属	産業厚生

資料：議会事務局

*◎は委員長，○は副委員長

8 歴代首長の在職期間

	氏名	就任年月	退任年月
1	児玉久清	明治22年 4月	明治36年 1月
2	田代敬二	明治36年 4月	明治43年 3月
3	今給黎誠吾	明治43年 3月	昭和21年 11月
4	山之内梓	昭和22年 4月	昭和28年 3月
5	高城憲夫	昭和28年 5月	昭和28年 12月
6	福崎静雄	昭和29年 1月	昭和41年 1月
7	上崎釜孝	昭和41年 1月	昭和53年 1月
8	田代清英	昭和53年 1月	平成 2年 1月
9	今給黎久征	平成 2年 1月	平成14年 1月
10	神園久征	平成14年 1月	平成18年 1月
11	瀬戸嘉昭	平成18年 1月	平成22年 1月
12	神園征	平成22年 1月	現在

資料：総務課

9 歴代副市長（助役）の在職期間

	氏名	就任年月	退任年月
	田代敬二	明治23年 11月	明治31年 11月
	久木田早苗	明治31年 11月	明治43年 2月
	田代幸五郎	明治43年 3月	大正 6年 7月
	高城弥市	大正 6年 10月	昭和 8年 10月
	日渡菊雄	昭和 8年 10月	昭和21年 10月
	久木田秀穂	昭和18年 8月	昭和22年 4月
	福崎静雄	昭和22年 6月	昭和26年 4月
	丸之内清司	昭和26年 5月	昭和28年 3月
	山之内国助	昭和29年 3月	昭和40年 10月
	久木田正己	昭和41年 1月	昭和53年 1月
	生駒昌夫	昭和53年 3月	昭和57年 2月
	宮原慶太郎	昭和57年 3月	昭和61年 3月
	水流久夫	昭和61年 4月	平成 2年 1月
	松山敏彦	平成 2年 3月	平成 6年 2月
	牧野正和	平成 6年 4月	平成14年 1月
	中村均光	平成14年 5月	平成18年 1月
	中村秀雄	平成18年 3月	平成22年 1月
	地頭所恵	平成22年 4月	平成25年 3月
	久木田敏	平成25年 4月	現在

資料：総務課

*平成19年4月から副市長へ職名変更

10 歴代収入役の在職期間

	氏名	就任年月	退任年月
	今給黎久静	明治24年 1月	明治40年 1月
	長野精一	明治40年 1月	大正 9年 11月
	吉嶺愛蔵	大正 9年 12月	大正10年 5月
	森幸次郎	大正10年 6月	昭和 5年 8月
	久木田友次郎	昭和 5年 9月	昭和16年 11月
	篠原繁	昭和16年 12月	昭和26年 4月
	長野嘉成	昭和26年 5月	昭和30年 4月
	松元三船	昭和30年 6月	昭和38年 6月
	早水逸夫	昭和38年 7月	昭和48年 10月
	生駒昌夫	昭和49年 3月	昭和53年 3月
	今門昌俊	昭和53年 3月	昭和57年 3月
	関剛雄	昭和57年 3月	昭和61年 3月
	長野寿夫	昭和61年 4月	平成 6年 3月
	今門直治	平成 6年 4月	平成14年 3月
	濱田雄二	平成14年 4月	平成18年 1月

資料：総務課

*平成18年4月から収入役を不設置

S 財 政

市民一人当たりの市税負担状況

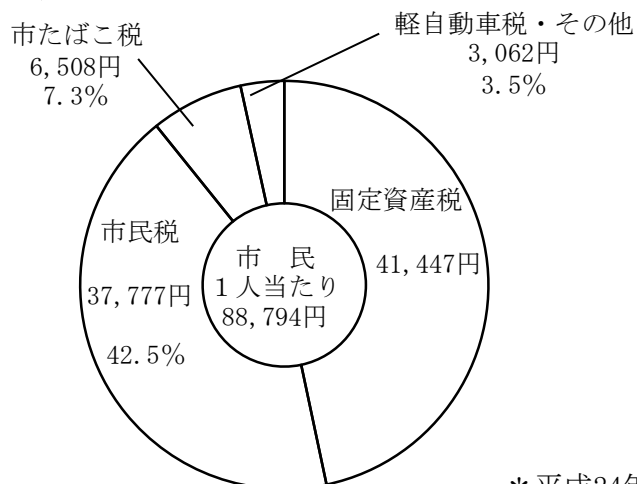

*平成24年度決算額による

1 決算額の推移

単位：千円

区分	年度	平成23年度			平成24年度		
		歳入	歳出	差引	歳入	歳出	差引
一般会計		10,782,688	10,494,243	288,445	10,333,484	10,055,076	278,408
特別会計		7,075,952	7,147,899	△ 71,947	6,997,126	7,192,834	△ 195,708
国民健康保険		3,996,804	4,138,674	△ 141,870	3,797,948	4,063,090	△ 265,142
後期高齢者医療		278,505	276,028	2,477	294,159	290,530	3,629
介護保険		2,008,295	1,958,819	49,476	2,081,404	2,031,157	50,247
公共下水道事業		792,348	774,378	17,970	823,615	808,057	15,558

公営企業会計

区分	年度	平成22年度	平成23年度	平成24年度
		決算額	決算額	決算額
病院事業会計				
収益的収入		572,266	594,137	575,864
収益的支出		532,560	682,679	604,250
資本的収入		176,839	559,427	67,753
資本的支出		215,768	590,432	93,858
水道事業会計				
収益的収入		455,981	456,826	450,009
収益的支出		415,371	412,167	396,513
資本的収入		13,334	12,569	59,710
資本的支出		153,909	189,672	214,837

資料：財政課(地方公営企業の決算状況調査)

2 一般会計歳入歳出予算及び決算

単位：千円

区分	年度	平成23年度		平成24年度		平成25年度
		予算現額	決算額	予算現額	決算額	当初予算額
歳入総額		10,856,524	10,782,688	10,654,839	10,333,484	9,690,100
市税		2,189,833	2,195,215	2,106,759	2,114,496	2,080,138
地方譲与税		163,332	155,124	160,861	144,800	140,346
利子割交付金		4,500	4,525	3,300	3,323	3,100
配当割交付金		1,300	2,883	1,900	1,984	2,400
株式等譲渡所得割交付金		500	451	400	459	100
地方消費税交付金		212,000	212,093	209,721	209,721	209,800
自動車取得税交付金		28,000	19,477	26,000	23,369	22,000
地方特例交付金		42,601	42,601	7,426	7,426	7,000
地方交付税		4,036,322	4,184,988	3,730,898	3,890,521	3,640,000
交通安全対策特別交付金		6,500	5,109	6,500	4,851	6,500
分担金及び負担金		144,377	144,707	147,009	146,725	150,862
使用料及び手数料		100,071	101,947	96,753	96,971	94,087
国庫支出金		1,312,818	1,254,083	1,318,472	1,119,978	1,161,332
県支出金		746,971	720,872	816,817	713,539	612,361
財産収入		211,586	211,118	27,904	31,677	15,592
寄附金		3,065	2,685	18,630	16,858	46,970
繰入金		107,439	55,538	362,479	312,278	280,001
繰越金		256,450	256,450	288,445	288,445	37,276
諸収入		262,459	268,022	225,965	234,263	203,435
市債		1,026,400	944,800	1,098,600	971,800	976,800
歳出総額		10,856,524	10,494,243	10,654,839	10,055,076	9,690,100
議会費		165,940	164,289	147,076	145,861	149,775
総務費		1,463,170	1,448,642	1,675,265	1,635,577	1,112,758
民生費		3,618,574	3,457,332	3,663,895	3,451,130	3,630,179
衛生費		806,522	787,809	764,018	744,943	768,110
労働費		116,809	111,729	25,137	24,824	23,361
農林水産業費		631,414	625,135	482,427	450,511	395,314
商工費		106,705	103,881	136,517	134,438	135,923
土木費		598,035	590,604	860,129	624,144	853,212
消防費		416,206	381,524	482,461	477,250	374,955
教育費		1,104,104	1,005,986	817,099	774,635	713,402
災害復旧費		9,392	3,181	22,834	18,877	7,500
公債費		1,601,920	1,599,502	1,550,617	1,548,769	1,496,051
諸支出金		214,629	214,629	24,118	24,117	24,560
予備費		3,104	—	3,246	—	5,000

資料：財政課

3 特別会計歳入歳出予算及び決算（国民健康保険）

単位：千円

区分	年度	平成23年度		平成24年度		平成25年度
		予算現額	決算額	予算現額	決算額	予算額
歳入総額		4,308,747	3,996,804	4,243,914	3,797,948	4,013,591
国民健康保険税		623,625	627,603	629,307	604,345	587,484
一部負担金		2	—	2	—	2
使用料及び手数料		251	285	251	281	251
国庫支出金		1,228,266	989,037	990,689	984,366	1,013,198
療養給付費等交付金		213,451	211,120	215,098	197,857	218,098
前期高齢者交付金		1,028,154	1,026,786	1,055,890	1,055,891	1,010,343
県支出金		168,801	133,468	190,936	195,481	190,007
連合会支出金		—	—	—	—	—
共同事業交付金		563,432	519,591	569,429	525,095	532,334
財産収入		1	—	1	—	1
繰入金		476,097	476,096	226,495	227,000	290,058
繰越金		—	—	—	—	—
諸収入		6,667	12,818	365,816	7,632	171,815
広域化等支援基金貸付金		—	—	—	—	—
歳出総額		4,308,747	4,138,674	4,243,914	4,063,090	4,013,591
総務費		17,045	12,753	16,470	11,175	15,134
保険給付費		2,920,020	2,774,893	2,858,288	2,756,191	2,769,763
後期高齢者支援金		349,991	349,990	380,393	380,392	386,923
前期高齢者納付金		1,038	1,037	398	398	161
老人保健拠出金		550	62	150	19	50
介護給付費地域支援金		171,236	170,948	182,077	181,867	194,058
事業支援納付金		—	—	—	—	—
共同事業拠出金		518,828	518,808	584,732	522,915	527,086
保健事業費		35,664	22,136	42,267	26,633	32,020
基金積立金		1	—	1	—	1
公債費		5,250	543	5,250	527	2,000
諸支出金		55,905	55,286	31,018	41,103	85,395
予備費		1,000	—	1,000	—	1,000
繰上充用金		232,219	232,218	141,870	141,870	—

資料：健康課

4 特別会計歳入歳出予算及び決算（老人保健）

単位：千円

区分	年度	平成21年度		平成22年度		平成23年度
		予算現額	決算額	予算現額	決算額	予算額
歳入総額		18,472	12,385	2,339	6,342	
支払基金交付金		1,770	41	520	730	
国庫支出金		12,641	11,473	333	61	
県支出金		291	—	83	16	
繰入金		769	769	402	402	
諸収入		3,001	102	1,001	5,133	
繰越金		—	—	—	—	
歳出総額		18,472	12,515	2,339	6,342	
総務費		375	76	217	263	
医療諸費		6,521	966	2,021	—	
諸支出金		6,812	6,809	1	5,950	
予備費		100	—	100	—	
繰上充用金		4,664	4,664	—	129	

資料：健康課（平成23年度より廃止）

5 特別会計歳入歳出予算及び決算（後期高齢者医療）

単位：千円

区分	年度	平成23年度		平成24年度		平成25年度
		予算現額	決算額	予算現額	決算額	予算額
歳入総額		281,881	278,505	297,732	294,159	298,338
後期高齢者医療保険料		185,700	184,094	197,102	194,747	197,727
使用料及び手数料		101	39	101	35	51
繰入金		91,884	90,315	97,616	96,832	99,866
諸収入		437	231	436	68	693
国庫支出金		—	—	—	—	—
後期高齢者医療広域連合交付金		199	266	—	—	—
繰越金		3,560	3,560	2,477	2,477	1
歳出総額		281,881	276,028	297,732	290,530	298,338
総務費		3,637	1,828	3,287	1,840	3,377
後期高齢者医療広域連合納付金		275,311	271,534	292,103	286,717	294,531
諸支出金		2,833	2,666	2,242	1,973	330
予備費		100	—	100	—	100

資料：健康課

6 特別会計歳入歳出予算及び決算（介護保険）

単位：千円

区分	年度	平成23年度		平成24年度		平成25年度
		予算現額	決算額	予算現額	決算額	予算額
歳入総額		2,122,810	2,008,295	2,143,497	2,081,404	2,330,614
保険料		289,198	284,030	307,618	314,405	314,383
使用料及び手数料		51	48	51	57	51
国庫支出金		513,407	466,104	549,947	515,083	602,129
支払基金交付金		577,447	534,368	579,074	557,055	639,815
県支出金		292,124	271,583	320,494	308,201	332,456
繰入金		332,058	333,168	336,771	336,771	391,293
繰越金		118,459	118,457	49,476	49,476	50,248
諸収入		65	353	65	163	238
財産収入		1	184	1	193	1
歳出総額		2,122,810	1,958,819	2,143,497	2,031,157	2,330,614
総務費		57,347	55,150	49,693	48,268	49,169
保険給付金		1,909,578	1,756,611	1,987,384	1,882,429	2,193,136
財産安定化基金拠出金		—	—	—	—	—
地域支援事業費		36,824	28,145	30,895	25,094	37,860
基金積立金		40,634	40,634	39,394	39,392	16,569
公債		—	—	—	—	—
諸支出金		78,427	78,279	36,131	35,974	33,880
予備費		—	—	—	—	—

資料：福祉課

7 特別会計歳入歳出予算及び決算（公共下水道）

単位：千円

区分	年度	平成23年度		平成24年度		平成25年度
		予算現額	決算額	予算現額	決算額	予算額
歳入総額		805,394	792,348	815,565	823,615	671,290
事業収入		250,100	253,277	252,500	256,546	254,300
分担金及び負担金		6,500	11,082	7,700	13,578	9,200
国庫支出金		59,700	48,150	81,750	77,050	32,000
繰入金		228,092	228,092	249,938	245,517	278,513
繰越金		14,118	14,118	2,000	17,970	2,000
諸事業債		84	1,129	77	654	77
歳出総額		805,394	774,378	815,565	808,057	671,290
総務費		26,765	26,188	30,418	31,394	28,702
事業費		335,668	306,288	375,615	368,995	304,108
公債		442,861	441,902	409,432	407,668	338,380
予備費		100	—	100	—	100

資料：下水道課

8 企業会計決算及び予定額（病院事業）

単位：千円

区分	年度	平成23年度	平成24年度	平成25年度
		決算額	決算額	当初予定額
収益的収入		594,137	575,864	527,292
事業収益		594,137	575,864	527,292
医療収益		581,451	562,662	517,317
医療外収益		12,686	13,202	9,975
特別利益		—	—	—
収益的支出		682,679	604,250	655,945
事業費用		682,679	604,250	655,945
医療費用		549,933	584,525	644,081
医療外費用		7,646	10,662	11,864
特別損失		125,100	9,063	—
資本的収入		559,427	67,753	—
企業債入金		286,100	53,100	—
補助入金		263,375	—	—
繰入金		2,625	10,332	—
他会計負担金		1,907	4,321	—
その他の		5,420	—	—
資本的支出		590,432	93,858	54,701
建設改良費		572,148	74,380	25,300
企業債返還金		18,284	19,478	29,401

資料：市立病院（地方公営企業の決算状況調査）

9 企業会計決算及び予定額（水道事業）

単位：千円

区分	年度	平成23年度	平成24年度	平成25年度
		決算額	決算額	当初予定額
収益的収入		456,826	450,009	442,446
事業収益		456,826	450,009	442,446
営業収益		441,994	434,920	427,676
営業外収益		14,832	15,089	14,770
特別収益		—	—	—
収益的支出		412,167	396,513	420,663
事業費用		412,167	396,513	420,663
営業費用		360,869	347,374	370,977
営業外費用		51,298	49,139	48,686
特別損失		—	—	—
予備費		—	—	1,000
資本的収入		12,569	59,710	70,321
企業債入金		—	55,000	60,000
分担金		—	—	—
負担金		12,569	4,710	9,957
固定資産売却代金		—	—	364
国庫補助金		—	—	—
出資		—	—	—
資本的支出		189,672	214,838	286,581
建設改良費		100,089	119,840	185,803
企業債返還金		89,583	94,998	100,778

資料：水道課（地方公営企業の決算状況調査）



枕崎の統計 2014

平成 26 年 3 月

発行/鹿児島県枕崎市 編集/枕崎市企画調整課

We LOVE
MAKURAZAKI